

# Special 2017

WORLDWIDE



INDUSTRIE + AUTOMOTIVE

2017



# NEUHEITEN

und HAZET Top-Seller!

SWW17/D/EUR

Gut gemacht von HAZET!  
Gültig bis 28.02.2018

PDF Download  
SWW 2017



[www.hazet.de](http://www.hazet.de)



# TOP-AKTION



Assistent®

179-7/145

145

EAN-No. 4000896202768

Werkstattwagen mit 145 Profi-Werkzeugen



Assistent  
2K-Safety-Insert-System

3/3+

Verstärkte Ausführung – jetzt noch robuster!

Sortiments-Inhalt:



h x b x t:  
1040 x 817 x 502 mm

179-7

Made in Germany

1 Werkzeug-Satz 163-329/100, 100teilig



63 1/4 s6-13 mm 10 3/6 s10-19 mm 124 1/2 s13-32 mm

2 Schraubendreher-Satz 163-265/6, 6teilig

0,5 x 3,0 x 80 0,8 x 4,0 x 100

1,0 x 5,5 x 125 1,2 x 6,5 x 150 mm PH 1, PH 2

3 TORX® Schraubendreher-Satz 163-266/6, 6teilig

T10 T15 T20 T25 T27 T30

4 Zangen-Satz 163-269/3, 3teilig

5 Ring-Maulschlüssel-Satz 163-98/17, 17teilig

s6-24 mm

6 Doppel-Ringschlüssel-Satz 163-296/7, 7teilig

s6 x7-21x22 mm

7 Weichschaum-Einlage mit Kleinteilefächern

163-522x50 (3x)



## Jetzt zugreifen!

2.057,- Listenpreis

# 1.389,- €

Inkl. gratis Schlagschrauber + Drehmomentschlüssel!

## Gratis!



9012M  
1100 Nm!  
Nur 92 mm kurz!

12<sup>5</sup> 1/2



5122-2CT  
40-200 Nm!

±4%

12<sup>5</sup> 1/2



XX Anzahl der Teile in Einlage oder Sortiment



Safety-Insert-System in 2K-Weichschaumeinlage (passend für HAZET-Assistent)





# Werkbank inkl. Sortiment



Assistent® 177 W-7/169

EAN-No. 4000896157310

Fahrbare Werkbank



3/3	
-----	--

169



177 W-7

Made in Germany

169 Profi-Werkzeuge!

1 Steckschlüssel-Satz 163-57/56, 56teilig

1/4 s4 - 14 mm 1/2 s10 - 34 mm

2 Schraubenschlüssel-Satz 163-30/25, 25teilig

s6 - 24 mm

s6x7 - 21x22 mm

3 Werkzeug-Satz 163-31/27, 27teilig

⊕ ⊖ ⊕ ⊖

4 Bit-Box 2240N/36, 36teilig

⊕ ⊖ ⊕ ⊖ ⊕ ⊖

5 Spiralbohrer-Kassette 2128-1, 25teilig

∅ 1 - 13 mm



4



5

750 Kg

20 Kg

100%

87 kg

Sortiments-  
inhalt:

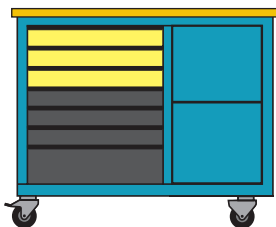

h x b x f:  
934 x 1040 x 520 mm

1.395,- €  
netto

HAZET No.	527 x 348 x 80 mm	527 x 348 x 165 mm		kg	EAN-No. 4000896 +	Preis netto €
177 W-6	4 x	2 x	6 x	85	154630	844,-
177 W-7	6 x	1 x	7 x	87	155644	900,-
177 W-21		Tür		2	154739	70,-



*Assistent*® 178 N-7/147  
EAN-No. 4000896205080

*Assistent*  
2K-Safety-Insert-System

3/3	
-----	--

147



178 N-7  
Made in Germany

**147 Profi-Werkzeuge!**

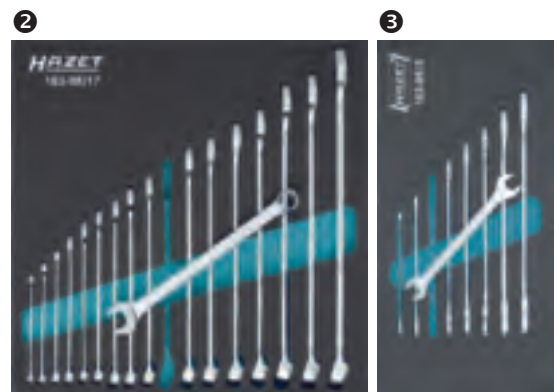

- 1 **Werkzeug-Satz 163-466/106, 106teilig**  
  - 63 1/4 s4 - 13 mm    125 1/2 s10 - 32 mm
- 2 **Ring-Maulschlüssel-Satz 163-98/17, 17teilig**  
  - s6 - 24 mm
- 3 **Doppel-Maulschlüssel-Satz 163-95/8, 8teilig**  
  - s6x7 - 21x22 mm
- 4 **Werkzeug-Satz 163-330/16, 16teilig**  
  - 0,5 x 3,0    0,8 x 4,0    1,0 x 5,5    1,2 x 6,5 mm
  - PH 1    PH 2
  - T 10    T 15    T 20    T 25    T 27    T 30

Sortiments-Inhalt:



HAZET Youtube-Channel

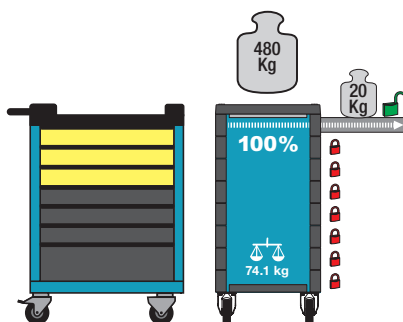

**977,-** €  
netto

h x b x t:  
1035 x 780 x 496 mm



# Werkstattwagen inkl. Sortiment



Assistent®

179-7/220

EAN-No. 4000896164868

220 Profi-Werkzeuge!

Assistent  
2K-Safety-Insert-System

3/3+

220



179-7  
Made in Germany

**Verstärkte Ausführung –  
jetzt noch robuster!**

- 1 Steckschlüssel-Satz 163-138/77, 77teilig  
  - 1/4 s4 – 14 mm
  - 1/2 s10 – 32 mm
- 2 Schraubenschlüssel-Satz 163-140/33, 33teilig  
  - s6x7 – 21 x 22 mm
  - s6 – 24 mm
  - s6x7 – 21 x 22 mm
- 3 Schraubendreher-Satz 163-141/31, 31teilig
- 4 Universal-Satz 163-143/18, 18teilig
- 5 Profi Bit-Box 2240N/36, 36teilig
- 6 Spiralbohrer-Kassette 2128-1, 25teilig  
  - Ø 1 – 13 mm

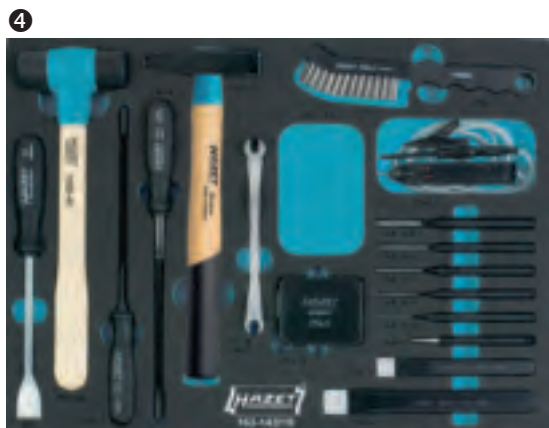
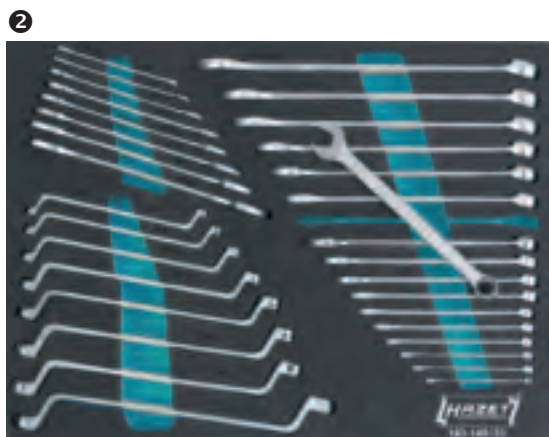

Sortiments-  
Inhalt:

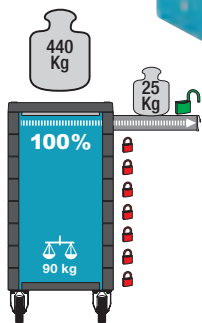
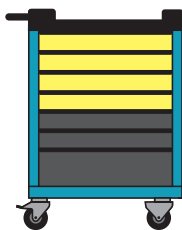

1.716,- €  
netto

h x b x t:  
1040 x 817 x 502 mm



Assistent® 179 XL-7/232

EAN-No. 4000896177967

Assistent  
2K-Safety-Insert-System

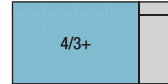

232



179 XL-7  
Made in Germany

232 Profi-Werkzeuge!

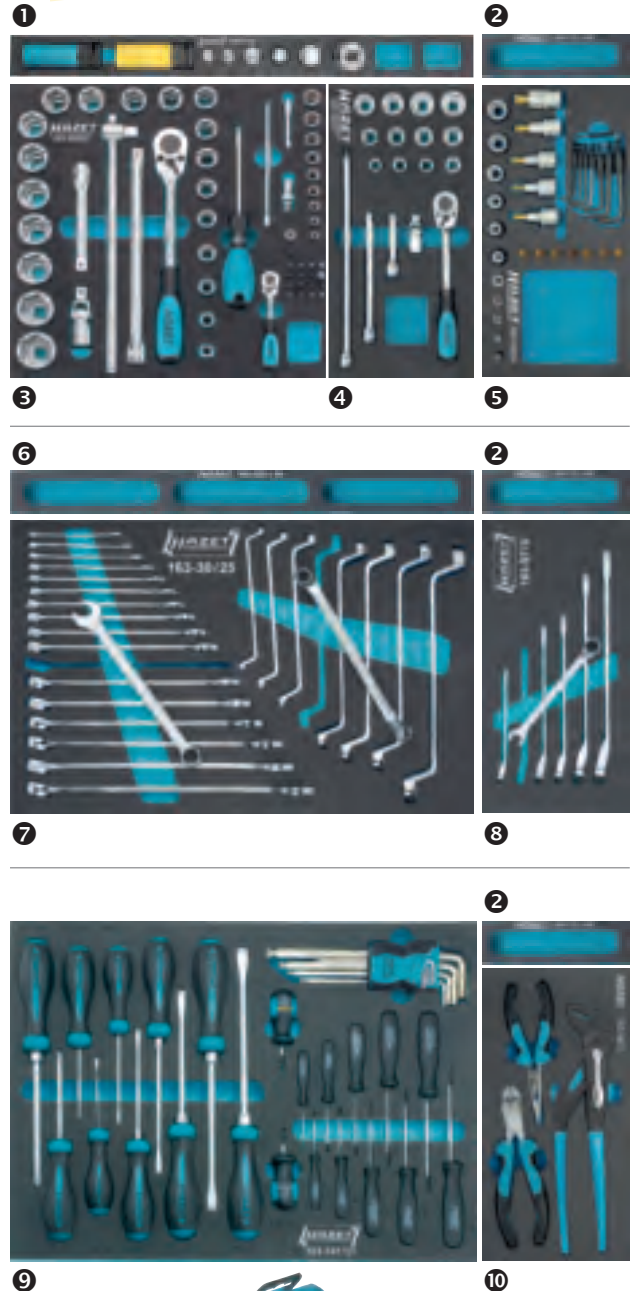

- 1 Steckschlüssel-Satz 163-131/8, 8teilig  

12 1/2 s 17 mm	12 1/2 s 19 mm	10 3/8 s 17 mm	10 3/8 s 19 mm	20 3/4 s 17 mm	20 3/4 s 19 mm
12 1/2 s 10 3/8	12 1/2 s 20 3/4	10 3/8 s 12 1/2	10 3/8 s 10 3/8	20 3/4 s 10 3/8	20 3/4 s 10 3/8
- 2 Weichschaum-Einlage mit Kleinteilefach 163-172 x 50 (3x)
- 3 Werkzeug-Satz 163-224/57, 57teilig  

⊙ 6.3 1/4 s 5,5 – 13 mm	⊙ 6.3 1/4 s 3 – 10 mm	⊙ 12 1/2 s 10 – 32 mm
-------------------------	-----------------------	-----------------------
- 4 Steckschlüssel-Satz 163-181/17, 17teilig  

10 3/8 s 10 – 22 mm
---------------------
- 5 TORX® Steckschlüssel-Satz 163-192/24, 24teilig  

6.3 1/4 12 1/2	⊙ T8 – T55	⊙ E5 – E20
----------------	------------	------------
- 6 Weichschaum-Einlage mit Kleinteilefächern 163-522 x 50
- 7 Schraubenschlüssel-Satz 163-30/25, 25teilig  

— s 6 – 24 mm	— s 6 x 7 – 21 x 22 mm
---------------	------------------------
- 8 Knarren-Ring-Maulschlüssel-Satz 163-97/6, 6teilig  

— s 8, 10, 12, 13, 17, 19 mm
------------------------------
- 9 Werkzeug-Satz 163-141/31, 31teilig  

⊕ ⊕ ⊕ ⊕
---------
- 10 Zangen-Satz 163-96/3, 3teilig
- 11 Profi-Bit-Box 2240/36, 36teilig  

⊕ ⊕ ⊕ ⊕ ⊕ ⊕
-------------
- 12 Spiralbohrer-Kassette 2128-1, 25teilig  

∅ 1 – 13 mm
-------------

Sortiments-Inhalt:

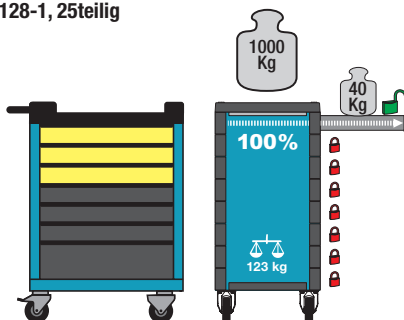

2.388,- € netto

h x b x t:  
1025 x 980 x 503 mm





# Werkstattwagen inkl. Sortiment



Assistent®  
EAN-No. 4000896180462

179 XXL-7/257

Assistent  
2K-Safety-Insert-System

5/3+

257



179 XXL-7

Made in Germany

257 Profi-Werkzeuge!

1 Steckschlüssel-Satz 163-131/8, 8teilig

122 1/2 s 17 mm 122 1/2 s 19 mm 10 3/8 s 17 mm 20 3/4 s 19 mm  
122 1/2 s 10 3/8 122 1/2 s 20 3/4 10 3/8 s 122 1/2 63 1/4 s 10 3/8

2 Weichschaum-Einlage mit Kleinteilefach 163-172 x 50 (6x)

3 Werkzeug-Satz 163-224/57, 57teilig

63 1/4 s 5,5 - 13 mm 63 1/4 s 3 - 10 mm 122 1/2 s 10 - 32 mm

4 Steckschlüssel-Satz 163-181/17, 17teilig

10 3/8 s 10 - 22 mm

5 TORX® Steckschlüssel-Satz 163-192/24, 24teilig

63 1/4 122 1/2 T8 - T55 E5 - E20

6 XZN Schraubendreher-Einsatz Satz 163-222/13, 13teilig

122 1/2 O M5 - 12 O M8 O M10, 12 O s5 - 10 mm

7 Weichschaum-Einlage mit Kleinteilefächern 163-522 x 50

8 Schraubenschlüssel-Satz 163-30/25, 25teilig

s6 - 24 mm s6 x7 - 21 x 22 mm

9 Knarren-Ring-Maulschlüssel-Satz 163-97/6, 6teilig

s8, 10, 12, 13, 17, 19 mm

10 Doppel-Maulschlüssel-Satz 163-95/8, 8teilig

s6 x7 - 21 x 22 mm

11 Werkzeug-Satz 163-141/31, 31teilig

⊕ ⊕ ⊕ ⊕

12 Zangen-Satz 163-96/3, 3teilig

13 Zangen-Satz für Sicherungsringe 163-124/4, 4teilig

○ ●

14 Profi-Bit-Box 2240/36, 36teilig

⊕ ⊕ ⊕ ⊕ ⊕ ⊕

15 Spiralbohrer-Kassette 2128-1, 25teilig

Ø 1 - 13 mm

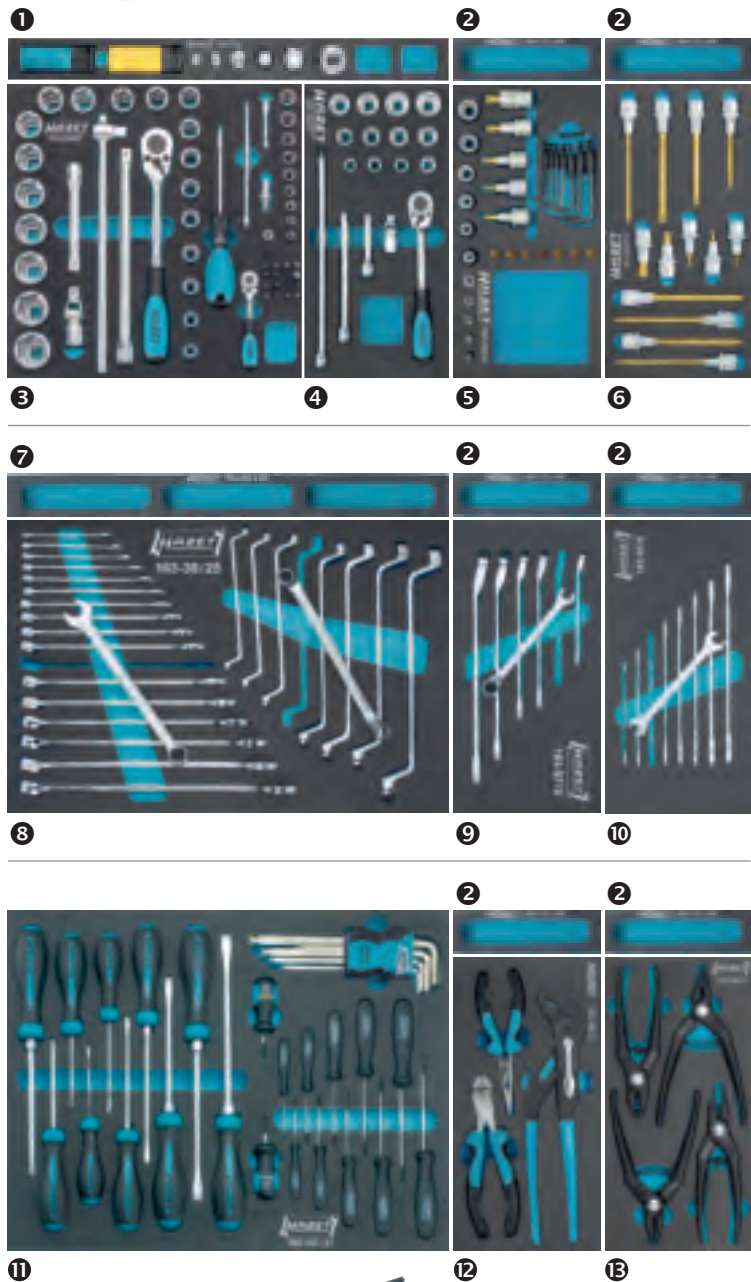

Sortiments-  
inhalt:

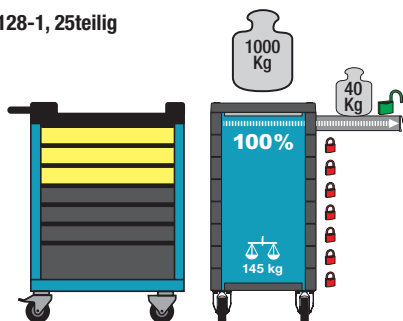

h x b x t:  
1025 x 1154 x 503 mm

2.670,- €  
netto





Assistent® 179 XL-8-VW

EAN-No. 4000896191239



Assistent  
2K-Safety-Insert-System

4/3+



179 XL-8-VW  
Made in Germany

RAL 7012

## Basis-Sortiment

0-2500-163/242, EAN-No. 4000896196890

### VW AUDI Basis-Sortiment



163-369/104

620,-€  
netto

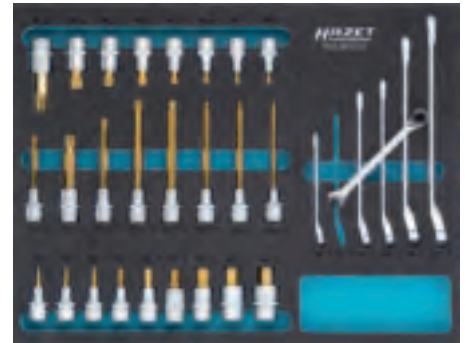

163-367/31

312,-€  
netto



Werkstattwagen  
inkl. Basis-Sortiment

2.975,-€  
netto

179XL-8-VW/243  
EAN-No. 4000896196715



VW / AUDI  
Satz ✓



163-372/25

238,-€  
netto

Werkstattwagen  
ohne Sortiment

1.301,-€  
netto

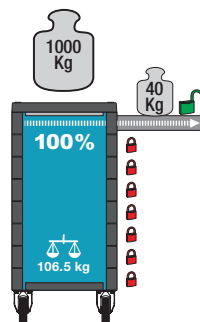

h x b x t:  
1025 x 980 x 503 mm

Sortiments-  
Inhalt:



Basis-Sortiment

2.140,-€  
netto

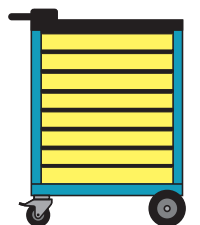



## Ergänzungs-Sortiment

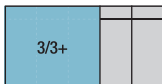

242



163-373/39

**189,-€**  
netto



163-374/27

**348,-€**  
netto



163-371/7

**200,-€**  
netto



163-370/9

**228,-€**  
netto

### 0-2500-163/72, EAN-No. 4000896196876 AUDI Ergänzungs-Sortiment



72



163-379/38

**386,-€**  
netto



163-378/11

**115,-€**  
netto



163-380/4

**38,-€**  
netto



163-382/3

**48,-€**  
netto



163-375/5

**111,-€**  
netto



163-377/11

**115,-€**  
netto

#### AUDI-Sortiment

**821,-€**  
netto

### 0-2500-163/73 EAN-No. 4000896196883 VW Ergänzungs-Sortiment

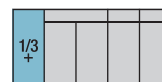

73



163-376/54

**241,-€**  
netto



163-382/3

**48,-€**  
netto



163-375/5

**111,-€**  
netto



163-377/11

**115,-€**  
netto

#### VW-Sortiment

**521,-€**  
netto

### 163-381/9 EAN-No. 4000896196869 Karosserie

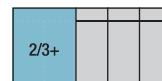

9

#### Karosserie-Sortiment

**184,50€**  
netto



163-381/9



*Assistent*® 179T-8-RAL7016/2

EAN-No. 4000896189236



## BMW Vollsortiment PKW



179T-8-RAL7016/2  
 Made in Germany

RAL 7016

**Verstärkte Ausführung –  
jetzt noch robuster!**



reddot design award  
winner

**Inkl. Seitentür!**



© BMW AG



**Abgestimmtes  
Werkzeug-Sortiment von  
BMW empfohlen!** ✓



- ❶ Steckschlüssel-Satz 163-104/77, 77teilig  
 3 – 14 mm 10 – 32 mm
- ❷ Universal-Satz 163-105/90, 90 teilig
- ❸ Schraubenschlüssel-Satz 163-106/33, 33teilig  
 s6 x 7 – 21 x 22 mm s6 – 24 mm s6 x 7 – 21 x 22 mm
- ❹ Schraubendreher-Satz 163-107/31, 31 teilig
- ❺ Zangen-Satz 163-108/9, 9teilig
- ❻ Universal-Satz 163-109/18, 18teilig
- ❼ Ring-Maulschlüssel 600 N s27 30 32 mm
- ❽ Magnetischer Sucher 1976-2
- ❾ Krallengreifer 1975
- ❿ Verlängerung 918-23 1/2 1/2 1/2 575 mm

Sortiments-  
Inhalt:

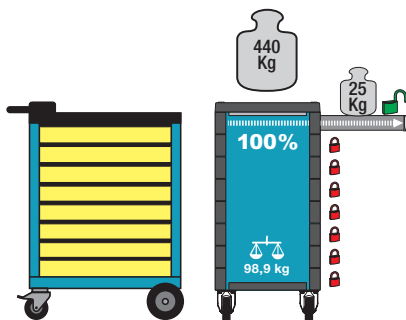

**2.836,-** €  
netto

h x b x t.  
1040 x 817 x 502 mm



**264 Profi-Werkzeuge!**

3/3+	
------	--

C264

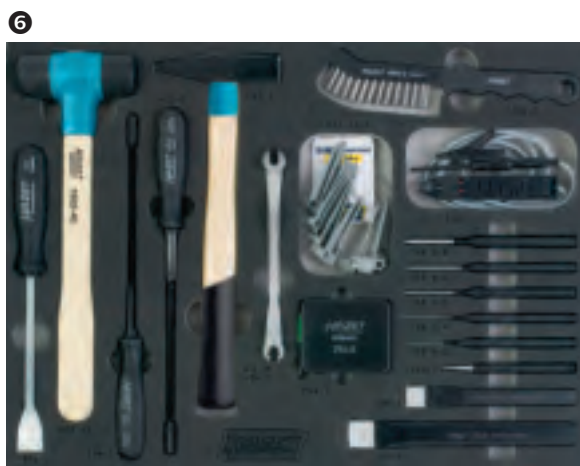
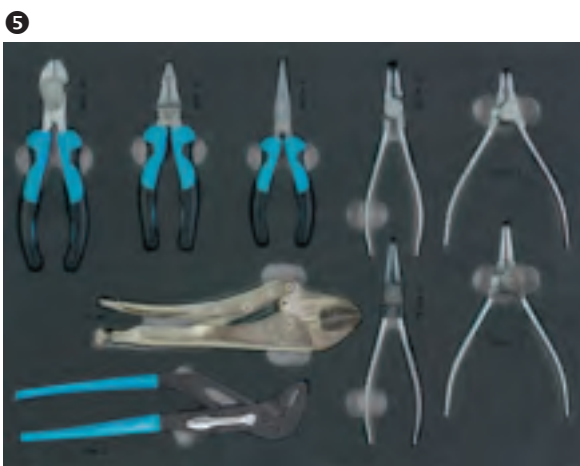
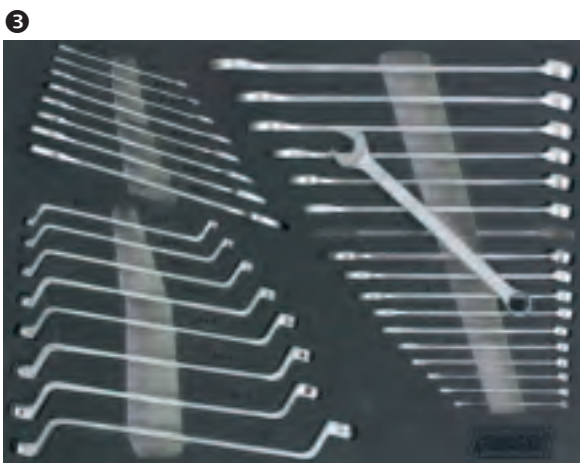
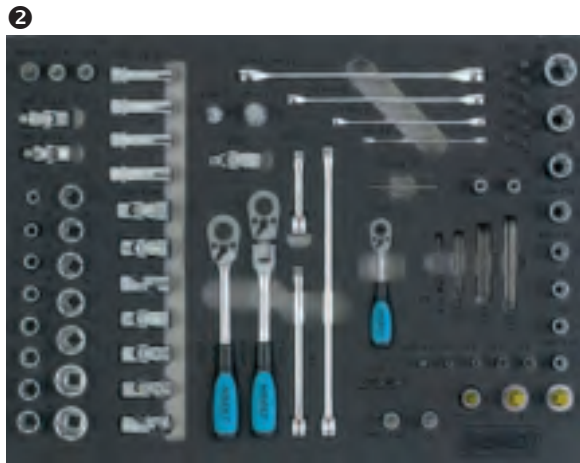



Assistent® 179-8-2700-163/296  
EAN-No. 4000896175253

Assistent  
2K-Safety-Insert-System

## Mercedes-Benz Vollsortiment PKW



179-8  
Made in Germany

**Verstärkte Ausführung –  
jetzt noch robuster!**

**1 Steckschlüssel-Satz 163-118/57, 57teilig**

1/4" 4 – 14  
 3/8" 3 – 8  
 1/2" 0,6 x 3,5 – 1,2 x 8  
 1/4" PH1 – PH2  
 1/4" PZ1 – PZ2  
 1/2" 10 – 34 mm

**2 Steckschlüssel-Satz 163-53/75, 75teilig**

s 6 x 8 – 21 x 24 mm  
 1/4" 3 – 14 mm  
 1/2" 10 – 32 mm  
 T6-T60  
 E4-E24  
 T7H-T40H

**3 Schraubenschlüssel-Satz 163-30/25, 25teilig**

s 6 – 24 mm  
 s 6 x 7 – 21 x 22 mm

**4 Werkzeug-Satz 163-120/24, 24teilig**

**5 Steckschlüssel-Satz 163-119/23, 23teilig**

1/2" 5 – 19  
 1/2" M8 – M18

**6 Schraubenschlüssel-Satz 163-95/8, 8teilig**

s 6 x 7 – 21 x 22 mm

**7 Schraubenschlüssel-Satz 163-97/6, 8teilig**

s 8 – 19 mm

**8 Steckschlüssel-Satz 163-122/3, 3teilig** s 8, 10, 13 mm

**9 Zangen-Satz 163-121/4, 4teilig**

**10 Sicherungsringzangen-Satz 163-124/4, 4teilig**

**11 Weichschaum-Einlage mit Kleinteilefächern 163-522 x 50**

**12 Steckschlüssel-Satz 163-131/8, 8teilig**

**13 Weitere Sortiments-Werkzeuge:**

180-38   426-6   426-7   426-8  
 450N s 24x27 – 30x32 mm  
 600N s 27 – 32 mm   612 s 10 – 11 mm  
 630 s 24x27 – 30x32 mm  
 650-20  
 803LG T15 – T30  
 824   828-T45   880G/10H   880TZ/10H  
 900SZ-32 s 32 – 36 mm  
 918-23   1015/2   1952-35   1976   2130  
 2147   2154-10   2154N-5   2160   2165-2  
 2211 s 4 – 5 mm  
 2212 s 6 – 10 mm  
 6420B   6420C

Sortiments-Inhalt:

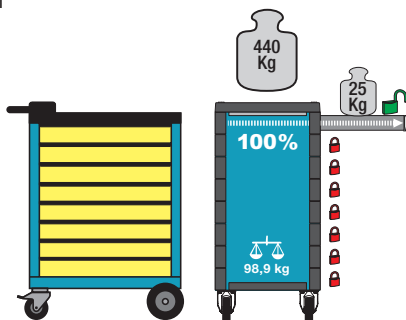

**3.300,-** €  
netto

h x b x t:  
1040 x 817 x 502 mm



# Werkstattwagen inkl. Sortiment



**296 Profi-Werkzeuge!**

3/3+	
------	--

296

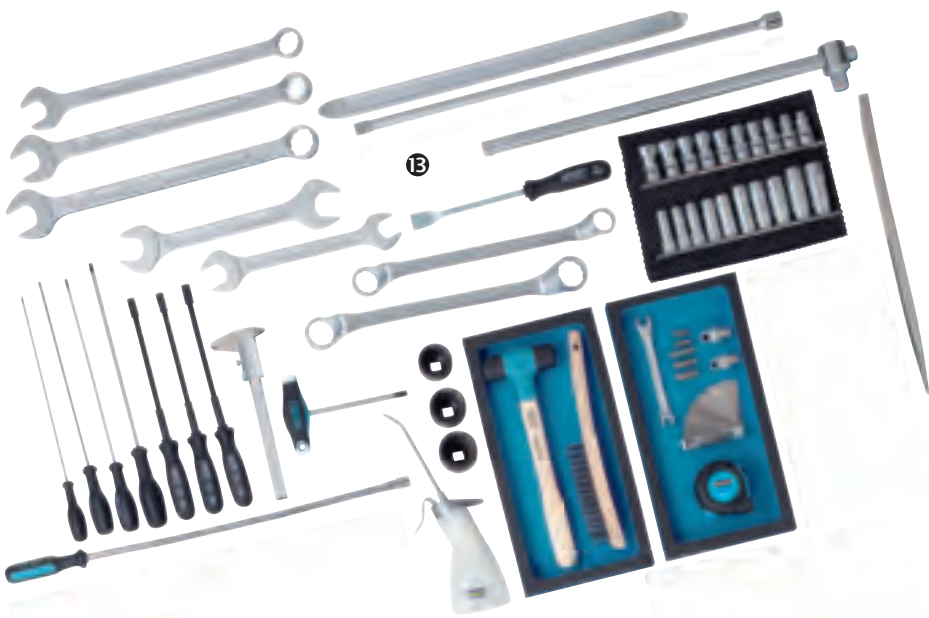
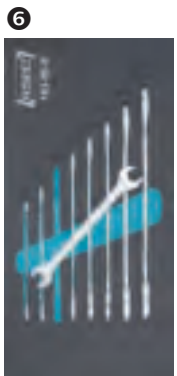
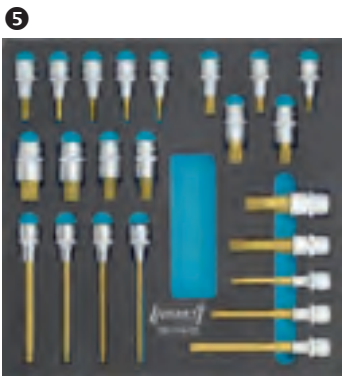
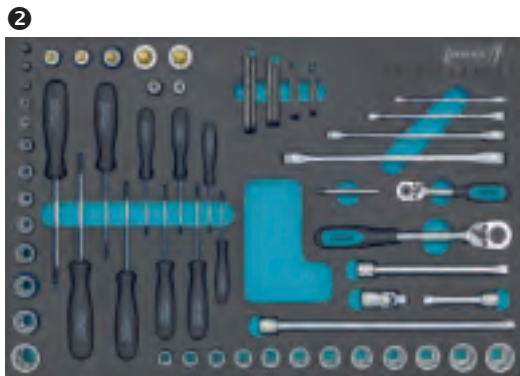



## Assistent® 167-3

EAN-No. 4000896205332

### Servicewagen

- **Flexibel und stabil für alle Zwecke**
- 15-fach höhenverstellbar (mittlerer Boden) um Platz für z. B. Kanister einstellen zu können
- Weiterer Boden und Anti-Rutschmatte optional lieferbar
- Stabile Stahlblech-Konstruktion, Tragkraft pro Boden: 50 kg
- Große kugelgelagerte Räder (∅ 100 mm), 2 Lenkrollen (1 x mit Doppelstopp), 2 Bockrollen
- Mit Fadenschutz – schützt die Lager vor Schmutz und Fäden
- Graue spurlose Elastikrollen ermöglichen ruhigen Lauf
- Stabiler Fahrgriff, fest am Korpus montiert
- Maximale Gesamtlast: 150 kg



2x

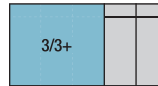

Passend für zwei 3/3+ Einlagen pro Boden

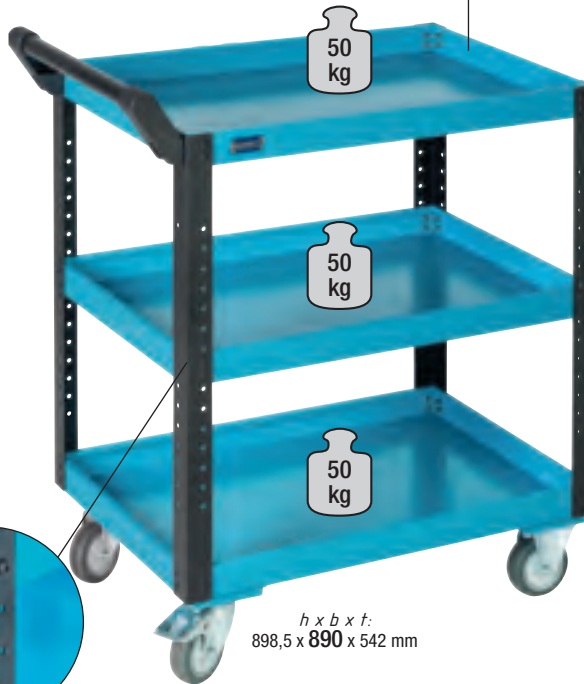

HAZET Youtube-Channel



Made in Germany

174,- €  
netto

15-fach höhenverstellbar



## Assistent® 167-3S

EAN-No. 4000896207206

### Servicewagen

- **Individuelle Befestigungsmöglichkeiten durch Rechteck-Lochraster auf Seitenwänden**
- Flexibel und stabil für alle Zwecke
- 15-fach höhenverstellbar (mittlerer Boden) um Platz für z. B. Kanister einstellen zu können
- Weiterer Boden und Anti-Rutschmatte optional lieferbar
- Stabile Stahlblech-Konstruktion
- Große kugelgelagerte Räder (∅ 100 mm), 2 Lenkrollen (1 x mit Doppelstopp), 2 Bockrollen
- Mit Fadenschutz – schützt die Lager vor Schmutz und Fäden
- Einfaches Bewegen auch bei hoher dynamischer Last
- Graue spurlose Elastikrollen ermöglichen ruhigen Lauf
- Stabiler Fahrgriff, fest am Korpus montiert
- Maximale Gesamtlast: 150 kg



2x

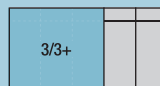

**NEU!**

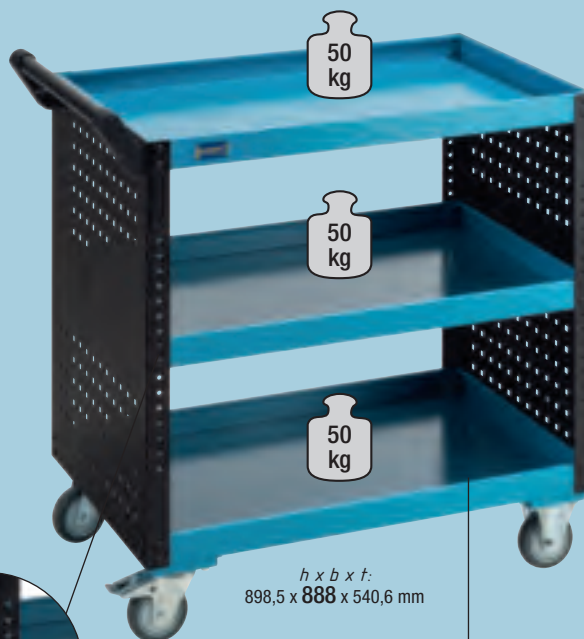

Made in Germany

189,- €  
netto

15-fach höhenverstellbar

Passend für zwei 3/3+ Einlagen pro Boden



**NEU!**

179-33

EAN-No. 4000896208272

### Abfallbehälter

- Zum Einhängen in Quadrat-Rasterlochung der Werkstattwagen-Seitenwände
- Zweiteilige Ausführung
- Behälter kippbar und leicht zu entnehmen
- Behältervolumen: ca. 30 l
- Klemmung für handelsübliche Müllbeutel
- Gewicht ca. 7 kg

Für Assistent: 167-3S, 178, 178N ab Baujahr 03.2017, 179, 179-10, 179 BIG, 179 W, 179 XL, 179 XXL, 179 A XXL, 179 T XXL, 180

Made in Germany

89,- €  
netto



## Assistant® 178 N-10

EAN-No. 4000896202805

3/3		
-----	--	--

### Werkstattwagen mit Aufsatzkoffer

- Zweistufiges Verriegelungs-Konzept:
  - Zentralverriegelung, abschließbar durch Zylinderschloss mit 2 Schlüsseln
  - Einzelverriegelung verhindert ungewolltes Öffnen
  - 100% Auszug mit Rollenführung
- Umfangreiches Zubehör-Programm



HAZET Youtube-Channel



Made in Germany

**789,-** € netto

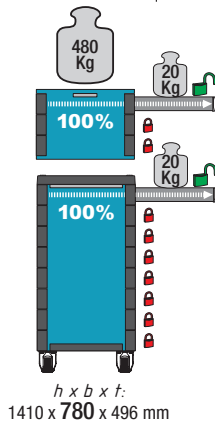

HAZET No.	519 x 348 x 74 mm	519 x 348 x 159 mm	kg	EAN-No. 4000896 +	Preis netto €
178 N-10	8 x	2 x	107.8	202805	789,-
178 NK-3	3 x	-	33.7	202799	275,-
178 N-7	5 x	2 x	74.1	202782	514,-

## Assistant® 177-9

EAN-No. 4000896207275

3/3		
-----	--	--

**NEU!**

### Werkstattwagen mit Aufsatzkoffer

- Zweistufiges Verriegelungs-Konzept:
  - Zentralverriegelung, abschließbar durch Zylinderschloss mit 2 Knickschlüsseln
  - Einzelverriegelung verhindert ungewolltes Öffnen
  - 100% Auszug mit Rollenführung
- Umfangreiches Zubehör-Programm



Made in Germany

**750,-** € netto

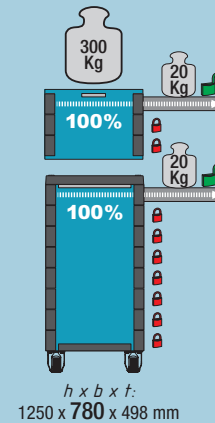

HAZET No.	519 x 348 x 74 mm	519 x 348 x 159 mm	kg	EAN-No. 4000896 +	Preis netto €
177-9	7 x	2 x	107.8	207275	750,-
177 K-3	3 x	-	33.7	207190	275,-
177-6	4 x	2 x	62.8	148578	480,-



## Assistent® 179

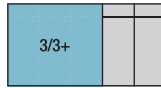

reddot design award winner

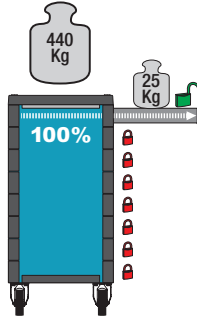

h x b x t:  
1040 x 817 x 502 mm

Made in Germany

Verstärkte Ausführung -  
jetzt noch robuster!

ab **746,-** € netto

HAZET No.				kg	EAN-No. 4000896+	Preis netto €
179-6	3 x	3 x	6 x	88	141265	746,-
179-7	5 x	2 x	7 x	90	140794	832,-
179-8	7 x	1 x	8 x	92	141272	874,-

## Assistent® 179 XL

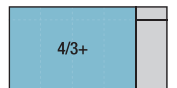

Selbsteinzug  
und Softclose

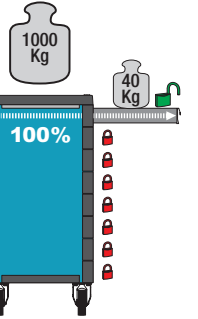

h x b x t:  
1025 x 980 x 503 mm

Made in Germany

ab **1.218,-** € netto

HAZET No.				kg	EAN-No. 4000896+	Preis netto €
179 XL-6	3 x	3 x	6 x	95	177417	1.218,-
179 XL-7	5 x	2 x	7 x	101	177400	1.279,-
179 XL-8	7 x	1 x	8 x	106.5	177424	1.295,-
179 XL-21	Seitliche Tür, abschließbar			4.0	177547	99,-
179 XL-26	Vertikale Werkzeug-Lochtafel			3.3	178117	93,-

## Assistent® 179 XXL

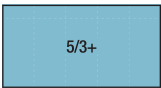

Selbsteinzug  
und Softclose

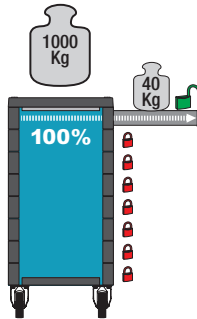

h x b x t:  
1025 x 1145 x 503 mm

Made in Germany

ab **1.699,-** € netto

HAZET No.				kg	EAN-No. 4000896+	Preis netto €
179 XXL-7	5 x	2 x	7 x	122	179879	1.699,-
179 XXL-8	7 x	1 x	8 x	127	180387	1.791,-
179 XL-21	Seitliche Tür, abschließbar			4.0	177547	99,-
179 XXL-26	Vertikale Werkzeug-Lochtafel			4.1	180172	123,-

## Assistent® 179 W Fahrbare Werkbank



reddot design award winner

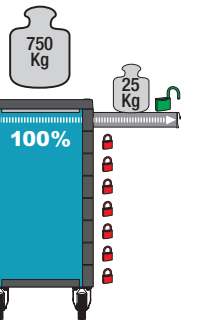

h x b x t:  
970 x 1150 x 600 mm

Made in Germany

ab **1.094,-** € netto

HAZET No.				kg	EAN-No. 4000896+	Preis netto €
179 W-5	2 x	3 x	5 x	110	145348	1.094,-
179 W-7	6 x	1 x	7 x	112	145331	1.204,-
179 W-21	Tür			6.5	145485	92,-
179 W-22	Zusatz-Schubfach			3.0	146567	61,-
179 W-23	Zusatz-Einlegeboden			1.7	150311	49,-



## Assistant® 166 N

24,5 kg



Made in Germany

HAZET No.	Beschreibung	EAN-No. 4000896 +	Preis netto €
166 N	Werkstattwagen Assistant mit abschwenkbaren Säulen auf niedrigste Höhe (500 mm) für platzsparenden Transport	004959	629,-

## Assistant® 166 C

27,6 kg



Made in Germany

HAZET No.	Beschreibung	EAN-No. 4000896 +	Preis netto €
166 C	Werkstattwagen Assistant mit abschwenkbaren Säulen auf niedrigste Höhe (647 mm) für platzsparenden Transport	072286	629,-

## 190 L-1

EAN-No. 4000896133901

### Kunststoff-Tragekasten

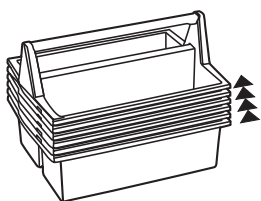

Made in Germany

13,- € netto

## 190 L

EAN-No. 4000896007462

### Metall-Werkzeugkasten

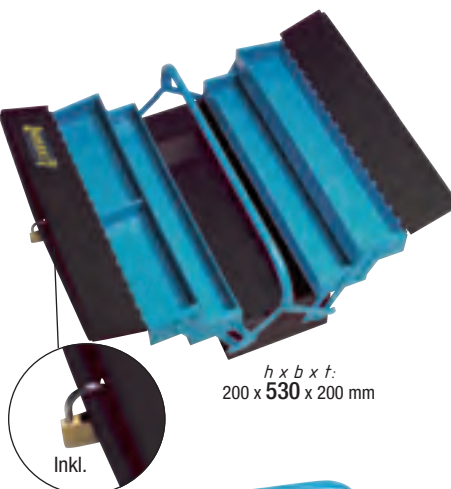

46,- € netto

## 190 L-2

EAN-No. 4000896150533

### Kunststoff-Werkzeugkasten



Made in Germany

(ohne abgebildetes Werkzeug)

48,- € netto



163-476/12 12  
EAN-No. 4000896207701

## Antriebswerkzeuge-Satz

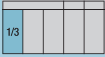
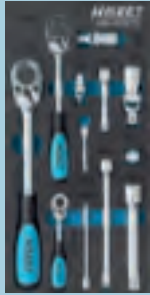

**NEU!**

6.3 1/4 10 3/6 12 1/2

Made in Germany

**199,-€** netto

163-488/12 12  
EAN-No. 4000896208289

## Antriebswerkzeuge-Satz, Feinzahn

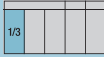

**NEU!**

6.3 1/4 10 3/6 12 1/2

Made in Germany

**259,-€** netto

163-490/60 60  
EAN-No. 4000896208111

## Steckschlüssel-Satz



**NEU!**

6.3 1/4  
● s 3 – 14 mm, kurz  
● PH 1, 2, 3  
● PZ 1, 2, 3  
● 0,8 x 4, 1 x 5,5, 1,2 x 8 mm

● E4 – E10, ● s 4 – 13 mm, lang  
● T8 – T40, ● s 3 – 8 mm

Made in Germany

**279,-€** netto

163-473/13 13  
EAN-No. 4000896207688

## Antriebswerkzeuge-Satz



**NEU!**

6.3 1/4

Made in Germany

**209,-€** netto

163-485/13 13  
EAN-No. 4000896208074

## Antriebswerkzeuge-Satz, Feinzahn

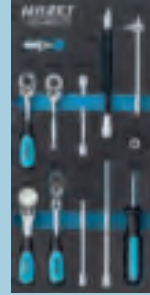

**NEU!**

6.3 1/4

Made in Germany

**225,-€** netto

163-192/24 24  
EAN-No. 4000896162314

## TORX® Steckschlüssel-Satz



6.3 1/4 12 1/2 1/2 T8 – T55, E5 – E20

Made in Germany

**179,-€** netto

163-483/33 33  
EAN-No. 4000896207770

## Steckschlüssel-Satz



**NEU!**

10 3/6  
● s 6 – 22 mm, kurz  
● s 5 – 10 mm,  
● s 12 – 19 mm, lang

Made in Germany

**209,-€** netto

163-181/17 17  
EAN-No. 4000896162345

## Steckschlüssel-Satz

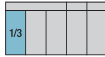

10 3/6 s 10 – 22 mm

Made in Germany

**183,-€** netto

163-474/10 10  
EAN-No. 4000896207640

## Antriebswerkzeuge-Satz



**NEU!**

10 3/6

Made in Germany

**129,-€** netto

163-486/10 10  
EAN-No. 4000896207817

## Antriebswerkzeuge-Satz, Feinzahn



**NEU!**

10 3/6

Made in Germany

**165,-€** netto

163-489/28 28  
EAN-No. 4000896207794

## Steckschlüssel-Satz



**NEU!**

10 3/6 ● s 6 – 22 mm, kurz  
● s 10 – 20 mm, lang

Made in Germany

**149,-€** netto

163-259/14 14  
EAN-No. 4000896179558

## Doppel-6kt. Steckschlüssel-Einsatz Satz



10 3/6 s 9 – 22 mm

Made in Germany

**134,-€** netto

163-302/6 6  
EAN-No. 4000896190348

## Schraubendreher-Einsatz Satz



**TIN**

10 3/6 s 4, 5, 6, 7, 8, 10 mm

Made in Germany

**52,-€** netto

163-460/7 7  
EAN-No. 4000896204939

## XZN Steckschlüssel-Einsatz Satz

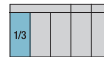
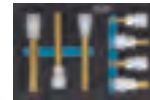

**TIN**

10 3/6  
● s 5, 6, 8, 10 mm  
● s 6, 8, 10 mm

Made in Germany

**69,60€** netto

163-272/32 32  
EAN-No. 4000896181414

## Steckschlüssel-Satz



12 1/2 s 19, 22 mm

123 mm

● s 10, 11, 12, 13, 14, 15, 16, 17, 18, 21, 24, 27, 30, 32 mm

● s 5, 6, 7, 8, 10, 12, 14 mm

● T20, T25, T30, T40, T45, T50

Made in Germany

**252,50€** netto



163-475/8

EAN-No. 4000896207725

8

## Antriebswerkzeuge-Satz



1/3

NEU!

12<sup>29</sup> 1/2

Made in Germany

139,- €  
netto

163-487/8

EAN-No. 4000896207824

8

## Antriebswerkzeuge-Satz, Feinzahn



1/3

NEU!

12<sup>29</sup> 1/2

Made in Germany

159,- €  
netto

163-459/15

EAN-No. 4000896204649

15

## Steckschlüssel-Einsatz Satz, lang



1/3

12<sup>29</sup> 1/2

⊙ s 10, 12, 13, 14, 15, 16, 17, 18, 19, 21, 22, 24, 27, 30, 32 mm

Made in Germany

182,80 €  
netto

163-463/15

EAN-No. 4000896205066

15

## Schlag-/Maschinenschrauber-Steckschlüssel-Satz

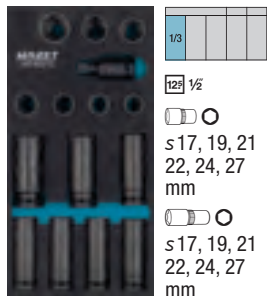

1/3

12<sup>29</sup> 1/2

⊙ s 17, 19, 21, 22, 24, 27 mm

⊙ s 17, 19, 21, 22, 24, 27 mm

Made in Germany

165,30 €  
netto

163-491/34

EAN-No. 4000896208128

34

## Steckschlüssel-Satz



1/3

NEU!

12<sup>29</sup> 1/2

Made in Germany

199,- €  
netto

163-220/13

EAN-No. 4000896168286

13

## Schraubendreher-Einsatz Satz

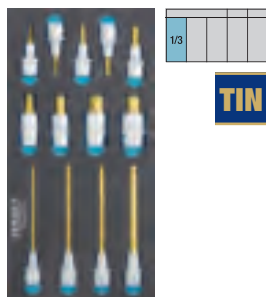

1/3

TIN

12<sup>29</sup> 1/2 ⊙ s 5 – 19 mm

⊙ s 6 – 10 mm

Made in Germany

122,- €  
netto

163-492/22

EAN-No. 4000896208081

22

## TORX® Schraubendreher-Einsatz Satz



1/3

NEU!

TIN

12<sup>29</sup> 1/2

⊙ T20 – T60, kurz  
⊙ T30 – T70, lang  
⊙ T30H – T55H

Made in Germany

215,- €  
netto

163-245/12

EAN-No. 4000896178049

12

## TORX® Werkzeug-Satz



1/9

12<sup>29</sup> 1/2 ⊙ E10 – E20  
⊙ T30 – T60

TIN

Made in Germany

84,- €  
netto

163-482/15

EAN-No. 4000896207787

15

## XZN Schraubendreher-Einsatz Satz



1/3

NEU!

TIN

12<sup>29</sup> 1/2 ⊙ M5 – M18, kurz

⊙ M8 – M14, lang

Made in Germany

143,- €  
netto

163-221/10

EAN-No. 4000896168262

10

## XZN Schraubendreher-Einsatz Satz

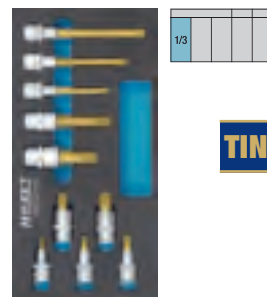

1/3

TIN

12<sup>29</sup> 1/2 ⊙ M8 – M18

Made in Germany

112,- €  
netto

163-243/7

EAN-No. 4000896178032

7

## XZN Schraubendreher-Einsatz Satz



1/9

TIN

12<sup>29</sup> 1/2 ⊙ M6 – M18

Made in Germany

70,- €  
netto

163-250/7

EAN-No. 4000896178056

7

## RIBE CV Schraubendreher-Einsatz Satz



1/9

TIN

12<sup>29</sup> 1/2 ⊙ M6 – M14

Made in Germany

70,- €  
netto

163-217/6

EAN-No. 4000896168231

6

## Adapter-Satz



1/9

6.3 1/4 10 3/6 12<sup>29</sup> 1/2 20 3/4

Made in Germany

63,- €  
netto

163-296/7

EAN-No. 4000896186655

7

## Doppel-Ringschlüssel-Satz

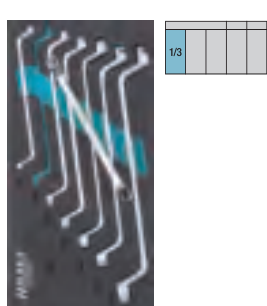

1/3

⊙ s 6x7 – 21x23 mm

Made in Germany

91,- €  
netto

163-95/8

EAN-No. 4000896145669

8

## Doppel-Maulschlüssel-Satz

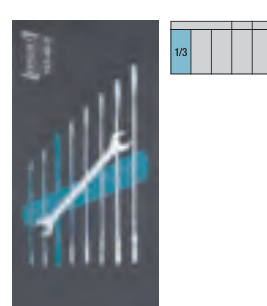

1/3

⊙ s 6x7 – 21x22 mm

Made in Germany

54,50 €  
netto



163-428/15 15  
 EAN-No. 4000896202560  
**Ring-Maulschlüssel-Satz**

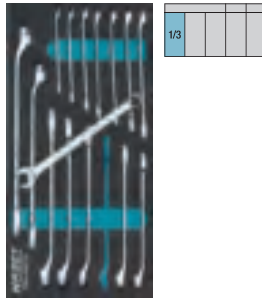

☞ s6 – 22 mm

Made in Germany

**156,-€**  
netto

163-427/14 14  
 EAN-No. 4000896202553  
**Ring-Maulschlüssel-Satz**

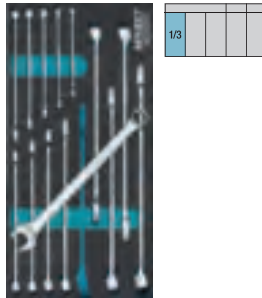

☞ s6 – 19 mm

Made in Germany

**135,50€**  
netto

163-385/12 12  
 EAN-No. 4000896196944  
**Knarren-Ring-Maulschlüssel-Satz**

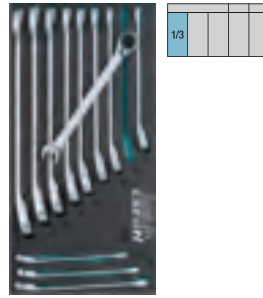

☞ s8 – 19 mm

**195,90€**  
netto

163-97/6 6  
 EAN-No. 4000896145683  
**Knarren-Ring-Maulschlüssel-Satz**

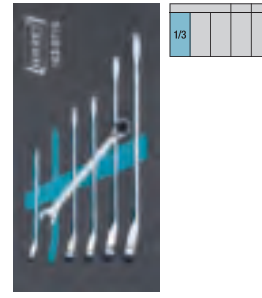

☞ s8 – 19 mm

**106,-€**  
netto

163-184/6 6  
 EAN-No. 4000896161461  
**HEXAnamic-Schraubendreher-Satz**

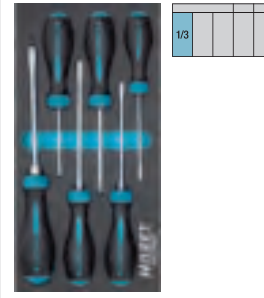

☞ PH1, PH2 ☜ 4 – 8 mm

**54,-€**  
netto

163-265/6 6  
 EAN-No. 4000896180608  
**Schraubendreher-Satz**

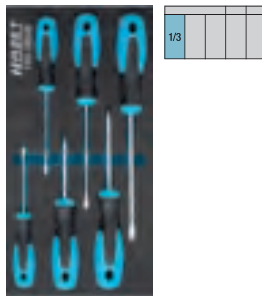

☞ PH1 PH2 ☜ 3 – 6,5 mm

**25,90€**  
netto

163-264/5 5  
 EAN-No. 4000896180592  
**Schraubendreher-Satz**

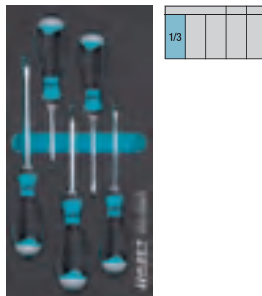

☞ PH1 PH2 ☜ s4,5 – 7 mm

**43,80€**  
netto

163-266/6 6  
 EAN-No. 4000896180615  
**TORX® Schraubendreher-Satz**

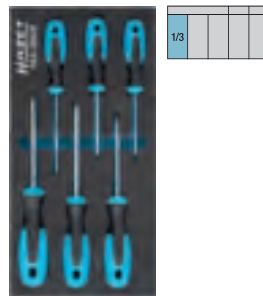

☞ T10 – T30

**31,-€**  
netto

163-122/3 3  
 EAN-No. 4000896153534  
**T-Griff Sechskant-Steckschlüssel-Satz**

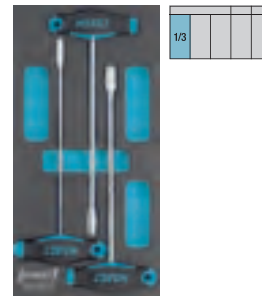

☞ s8, 10, 13 mm

**68,-€**  
netto

163-182/9 9  
 EAN-No. 4000896162352  
**T-Griff TORX® Schraubendreher-Satz**

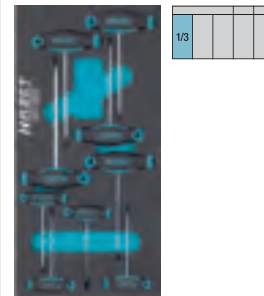

☞ T6 – T30

**84,-€**  
netto

163-269/3 3  
 EAN-No. 4000896180776  
**Zangen-Satz**

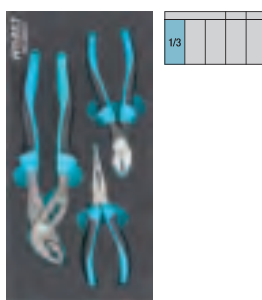

Made in Germany

**51,-€**  
netto

163-465/8 8  
 EAN-No. 4000896205073  
**Zangen-Satz**

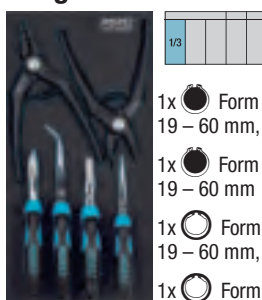

1x Form A 19 – 60 mm,  
 1x Form B 19 – 60 mm  
 1x Form C 19 – 60 mm,  
 1x Form D 19 – 60 mm

☞ 160 mm  
 ☞ 170 mm  
 ☞ 165 mm  
 ☞ 200 mm

Made in Germany

**167,90€**  
netto

163-124/4 4  
 EAN-No. 4000896153602  
**Zangen-Satz für Sicherungsringe**

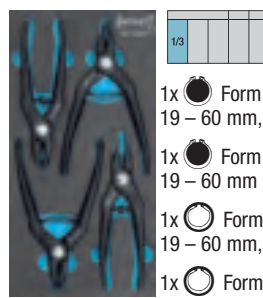

1x Form A 19 – 60 mm,  
 1x Form B 19 – 60 mm  
 1x Form C 19 – 60 mm,  
 1x Form D 19 – 60 mm

Made in Germany

**90,-€**  
netto

163-425/3 3  
 EAN-No. 4000896202614  
**Schlauchschellen Zangen-Satz**

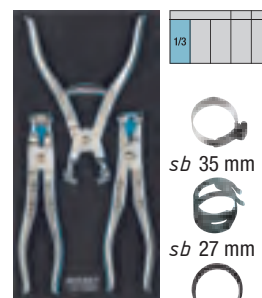

☞ sb 35 mm  
 ☞ sb 27 mm  
 ☞ sb 40 mm

Made in Germany

**121,50€**  
netto

163-464/3 3  
 EAN-No. 4000896205059  
**Hammer-Satz**

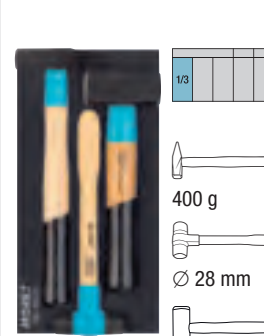

☞ 400 g  
 ☞ Ø 28 mm  
 ☞ 1000 g

Made in Germany

**82,-€**  
netto



163-299/8  
EAN-No. 4000896186723

8

## Splinttreiber-Satz



s3 6 mm  
3-8 mm  
320 mm, 500 g

Made in Germany

73,- € netto

163-426/4  
EAN-No. 4000896202621

4

## Feilen-Satz



Made in Germany

58,- € netto

163-461/5  
EAN-No. 4000896204625

5

## Flexible 6kt.- Steckschlüssel Satz



Ø s5 6 7 8 10 mm

Made in Germany

104,90 € netto

## Weichschaum-Einlagen



163-130L  
EAN-No. 4000896153589

Made in Germany



29,- € netto

163-522x50  
EAN-No. 4000896141043

Made in Germany



12,- € netto

163-172x50  
EAN-No. 4000896154692

Made in Germany



7,10 € netto

163-224/57  
EAN-No. 4000896176311

57

## Steckschlüssel- / Schraubendreher- Satz

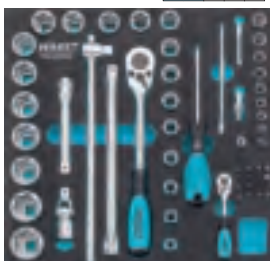

6.3 ¼ 6.3 ¼ 12 ½ 12 ½ 6.3 ¼

○ ● ● ● ● ●

376,- € netto

163-98/17  
EAN-No. 4000896145690

17

## Ring-Maulschlüssel Satz



s6 - 24 mm

Made in Germany

212,- € netto

163-99/18  
EAN-No. 4000896145706

18

## Ring-Maulschlüssel Satz

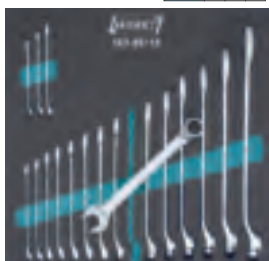

s6 - 27 mm

Made in Germany

213,50 € netto

163-186/16  
EAN-No. 4000896162253

16

## Knarren Ring-Maul- schlüssel Satz

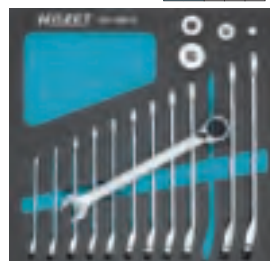

s8 - 19 mm

Made in Germany

277,20 € netto

163-101/9  
EAN-No. 4000896145720

9

## Doppel-Ring- schlüssel Satz



s6x7 - 21x23 mm

Made in Germany

127,- € netto

163-297/26  
EAN-No. 4000896186242  
Schraubendreher-  
Satz

26



● ● ● ● ● ●

124,80 € netto

163-424/9  
EAN-No. 4000896202546  
Zangen-Satz

9

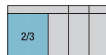

Made in Germany

215,- € netto

163-141/31  
EAN-No. 4000896151905  
Schraubendreher-Satz

31

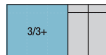

● 0,6x3,5 - 2,0x12 mm ● PH1 PH2 PH3  
○ T6 - T30 mm ○ s1,5 - 10 mm

234,- € netto

163-329/100  
EAN-No. 4000896191833  
Werkzeug-Sortiment

100

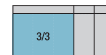
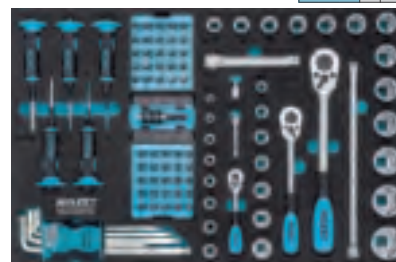

6.3 ¼ s7 - 13 mm 10 ¾ s10 - 19 mm  
12 ½ s13 - 32 mm

Made in Germany

404,- € netto



163-30/25

EAN-No. 4000896118601

## Schraubenschlüssel-Satz

25

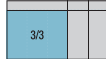

s6 – 24 mm  
 s6x7 – 21 x 22 mm

Made in Germany

**312,-** €  
netto

163-366/18

EAN-No. 4000896196920

## Knarren Ring- Maulschlüssel Satz

18

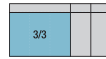

s8 – 32 mm

**441,-** €  
netto

163-330/16

EAN-No. 4000896191826

## Werkzeug-Sortiment

16

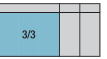

0,5 x 3,0 – 1,2 x 6,5 mm PH 1, PH 2  
 T10 – T30

**143,-** €  
netto



843

## Gewinderoll-Sätze



8 9



Made in Germany

ab **239,-** €  
netto

HAZET Youtube-  
Channel



HAZET No.	Rollensatz 1	Rollensatz 2	Für Gewinde Ø	EAN-No. 4000896 +	Preis netto €
843-1/8	1.25 mm Steigung - Rechtsgewinde	1.5 mm Steigung - Rechtsgewinde	5 – 16 mm	200566	239,-
843-2/9	1.5 mm Steigung - Rechtsgewinde	2.0 mm Steigung - Rechtsgewinde	10 – 36 mm	200559	467,-
843-3/9	1.5 mm Steigung - Rechtsgewinde	2.0 mm Steigung - Rechtsgewinde	10 – 60 mm	200542	679,-
843-4/9	1.5 mm Steigung - Rechtsgewinde	1.5 mm Steigung - Linksgewinde*	50 – 110 mm	200535	854,-

\*1,5 mm Rechts- und Linksgewinde werden z.B. sehr häufig an NKW-Achsen eingesetzt



## 751 LHS/5

EAN-No. 4000896205530

### Splinttreiber-Satz, lang

#### Inhalt:

3 4 5 6 8 mm

- Ergonomischer 2-Komponenten-Handschutz gewährleistet:
  - Deutliche Reduzierung des Verletzungsrisikos
  - Dämpfende Wirkung (Reduzierung der Handbelastung bei Schlägen)
  - Sicheren Halt
- DIN 6450 Form C



Ergonomischer Handgriff



Handschutz

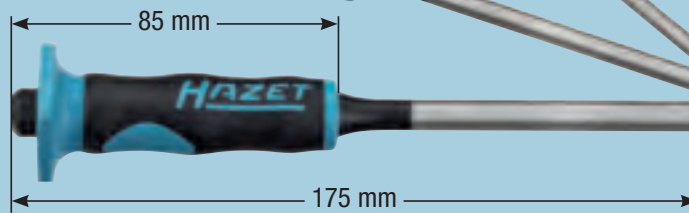
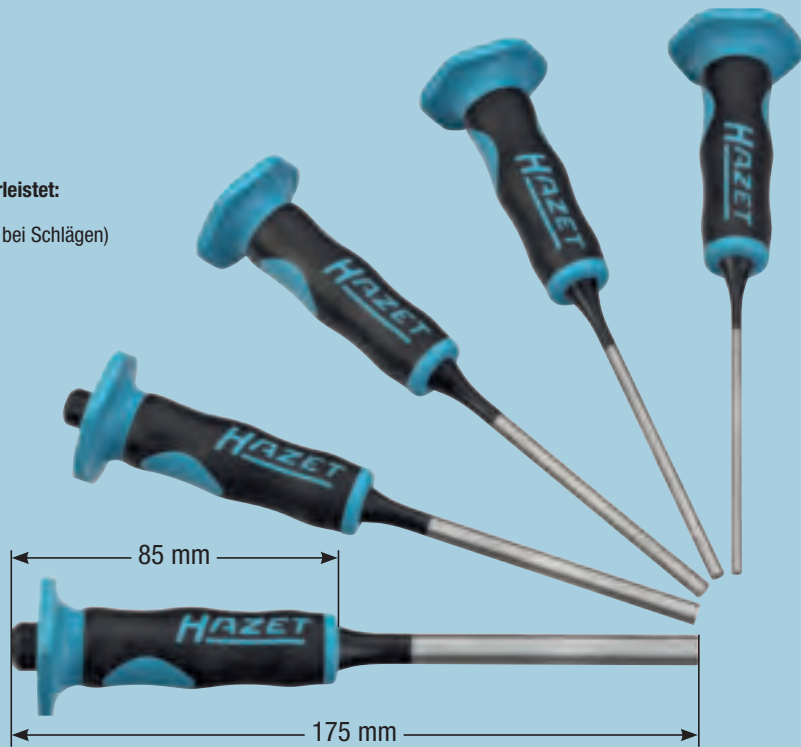

Vergleich zu Standard Splinttreiber

Made in Germany

NEU!

35,- € netto

## Schlosserhammer

• DIN 1041

Made in Germany

ab 17,- € netto

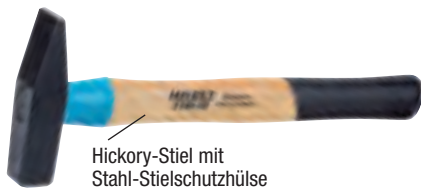

Hickory-Stiel mit Stahl-Stielschutzhülse

BluGuard:

HAZET No.	g	g	l mm	EAN-No. 4000896 +	Preis netto €
2140-20	200	280	280	196135	17,-
2140-30	300	400	300	196142	19,45
2140-40	400	550	310	196159	20,50
2140-50	500	600	320	196166	23,-
2140-80	800	1000	350	196173	30,20
2140-100	1000	1100	360	196180	34,-

## 1859 SPC/3

EAN-No. 4000896179039

### Zangen-Satz

Made in Germany

39,90 € netto

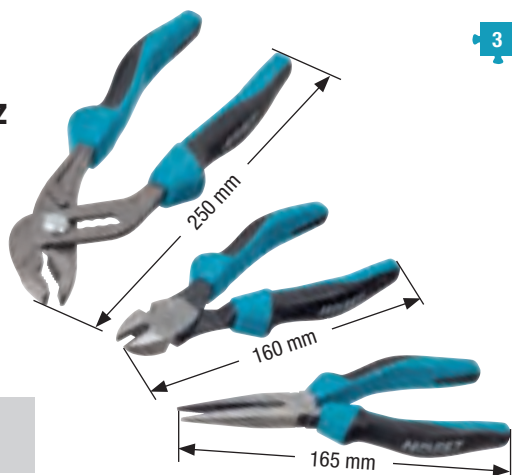

## Universal-Zange mit Schnellhebelbetätigung

- Verstellung ohne Umgreifen
- Max. Größe bis Sechskant SW 50 mm, Rundrohre bis max. 50 mm Ø
- SW 1 1/8" = 47,2 mm (British Standard Whitworth-Gewinde)
- DIN ISO 8976



HAZET Youtube-Channel



Made in Germany

31,- € netto

HAZET No.	Beschreibung	EAN-No. 4000896 +	Preis netto €
760-2	Universal-Zange für Rechtshänder	188451	31,-
760 L-2	Universal-Zange für Linkshänder	191291	31,-



## Ring-Maulschlüssel, extra lang, schlanke Bauform

**Neue Größen**  
s 36, 41 mm



**NEU!**

**600 Lg-36**  
EAN-No. 4000896205745



s 36 mm

Made in Germany

**46,25€**  
netto

**600 Lg-41**  
EAN-No. 4000896205738

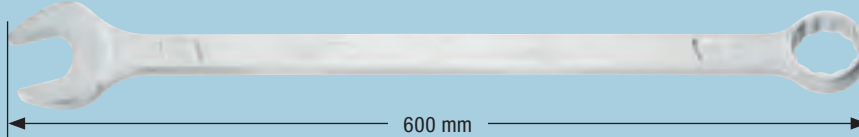

s 41 mm

Made in Germany

**55,50€**  
netto

## Ring-Maulschlüssel-Sätze, extra lang, schlanke Bauform



8

12

15°

Made in Germany

ab **134,-€**  
netto



**4 neue Größen**  
s 11, 12, 22, 30 mm

HAZET No.	S mm	EAN-No. 4000896+	Preis netto €
600 Lg/12	10 11 12 13 14 17 19 22 24 27 30 32 mm	202492	198,-
600 Lg/8	10 13 14 17 19 24 27 32 mm	199938	134,-

**606/6-1**, EAN-No. 4000896175178

## Knarren-Ring-Maulschlüssel-Satz



6

**346,-€**  
netto



6 x s 21 22 24 27 30 32 mm

**606/5**, EAN-No. 4000896177998

## Knarren-Ring-Maulschlüssel-Satz

5



**75,-€**  
netto



5 x s 8 10 13 17 19 mm

## Ring-Maulschlüssel-Sätze



10

16

Made in Germany

ab **88,-€**  
netto



HAZET No.	Inhalt	EAN-No. 4000896+	Preis netto €
600 SPC/10	s 8 - 19 mm, 10teilig	118465	88,-
600 SPC/16	s 7 - 24 mm, 16teilig	186235	148,-



810/6, EAN-No. 4000896058808

## Schraubendreher-Satz



3K System 6



HAZET Youtube-Channel



14,60€ netto

Mattverchromt

Brüniert

4 x		0,5 x 3,0	0,8 x 4,0	1,0 x 5,5	1,2 x 6,5 mm
2 x		PH1	PH2		

810 T/6, EAN-No. 4000896204304

## TORX® Schraubendreher-Satz



6

3K System

HAZET Youtube-Channel



22,90€ netto

Mattverchromt

Brüniert

6 x		T10	T15	T20	T25	T27	T30
-----	--	-----	-----	-----	-----	-----	-----

810 U-1/5, EAN-No. 4000896179572

## Schraubendreher-Satz mit Schlagkappe



5

Schlagkappe



Mit 6kt.-Ansatz (Schlüsselhilfe)

29,40€ netto

Mattverchromt

Brüniert

3 x		0,8 x 4,5	1,0 x 5,5	1,2 x 7 mm
2 x		PH1	PH2	

802/5, EAN-No. 4000896147359

## HEXAnamic Profi-Schraubendreher-Satz



Premium

5

3K System

HEXAnamic



Mit 6kt.-Ansatz (Schlüsselhilfe)

Mattverchromt

Brüniert

23,90€ netto

3 x		0,8 x 4,0	1,0 x 5,5	1,2 x 6,5 mm
2 x		PH1	PH2	

810/6 VDE

EAN-No. 4000896179329

## VDE Elektriker-Schraubendreher-Satz



6



(Nicht Spannungsprüfer)

25,80€ netto

2 x		PH1	PH2	
3 x		2,5 x 0,4	3,5 x 0,6	4 x 0,8 mm
1 x		220-250 V (nach VDE 0680)		

## 2240 N/36 BitE-Box

36



## 2240 N/51 BitE-Box

51

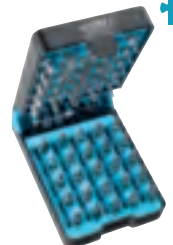

Made in Germany

	0,6 x 4,5	0,8 x 5,5	1 x 6 mm	0,5 x 4	0,6 x 4,5	0,8 x 5,5	1 x 6 mm				
	PH1 (3x)	PH2 (3x)	PH3 (1x)	PH 1 (4x)	PH 2 (4x)	PH 3 (2x)					
	PZ1 (3x)	PZ2 (3x)	PZ 3 (1x)	PZ 1 (3x)	PZ 2 (3x)	PZ 3 (1x)					
	s3	4	5	6 mm	s2	2,5	3	4	5	6 mm	
	T10	T27		T6	T7	T8	T9	T10			
	T15	T20	T25	T30	T40 (alle 2x)	T15	T20	T25	T27	T30	T40 (alle 2x)
	T20H	T30H		T10H	T15H	T20H	T25H	T27H	T30H		
	D 6,3 = 1/4"	C 6,3		D 6,3 = 1/4"	C 6,3						
<b>EAN-No. 4000896+</b>	187614			187607							
<b>Preis netto €</b>	37,-			48,-							



## 986/9N

EAN-No. 4000896193530

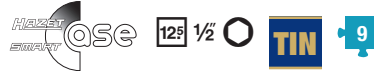

### Schraubendreher-Steckschlüsseleinsatz Satz mit TIN beschichteten Klingen

- 1,27 kg

1/9			
-----	--	--	--

**Top-Seller!**



Made in Germany

**81,-€**  
netto

Inkl. Smart-Case (1/9)

## 992/9

EAN-No. 4000896051540

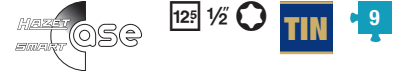

### TORX® Schraubendreher-Steckschlüsseleinsatz Satz mit TIN beschichteten Klingen

- 1,41 kg

1/9			
-----	--	--	--



Made in Germany

**113,-€**  
netto

Inkl. Smart-Case (1/9)

## 958/7

EAN-No. 4000896204595

### Adapter-Satz

- Mit Kugelsicherung
- Lieferung im HAZET-Drehpack



1058-2  
12S 1/2



20 3/4

958-1  
20 3/4



12S 1/2

8858-1  
12S 1/2



10 3/8

958-2  
10 3/8



12S 1/2

858-1  
10 3/8



6.3 1/4

8858-2  
6.3 1/4



10 3/8

2250-1  
6.3 1/4



6.3 1/4

12S 1/2 12S 1/2

20 3/4 20 3/4

10 3/8 10 3/8

6.3 1/4 6.3 1/4

6.3 1/4

Made in Germany

**59,-€**  
netto

## 953 SPC

EAN-No. 4000896180585

### Steckschlüssel-Satz

H 56 x B 340 x T 190 mm

- 3,3 kg



Made in Germany

**174,-€**  
netto

6.3 1/4 12S 1/2 6.3 1/4 TORX® 47



1/3			
-----	--	--	--

1 x		12S 1/2	916 SP
14 x		12S 1/2	10 11 12 13 14 15 16 17 18 19 21 22 24 27 mm
2 x		12S 1/2	123 248 mm
1 x		6.3 1/4	863 P
9 x		6.3 1/4	5 6 7 8 9 10 11 12 13 mm
1 x		6.3 1/4	100 mm
1 x		6.3 1/4	□ 6.3 = 1/4" ○ 6.3 = 1/4"
1 x			866 U
3 x			0.5 x 4 0.6 x 4.5 0.8 x 5.5 mm
2 x			PH 1 PH 2
2 x			PZ 1 PZ 2
5 x			s 2 3 4 5 6 mm
5 x			T10 T15 T20 T25 T30

Satz-Inhalt:





## Wartungsservice für Drehmoment-Schlüssel und Pneumatik-Werkzeuge

Setzen Sie auf Präzision und Genauigkeit Ihrer Drehmoment- und Pneumatik-Werkzeuge. Mit dem Wartungs-Service von HAZET wird Ihr Werkzeug abgeholt, justiert, kalibriert (Drehmoment) oder repariert und wieder zurückgeschickt. Dabei wird die Abwicklung im werkseigenen Service-Center innerhalb von nur 5 Arbeitstagen durchgeführt.

**HAZET empfiehlt jährliche Überprüfungsintervalle von Drehmoment-Schlüsseln, wobei die Obergrenze bei 5.000 Lastwechseln liegt.**

### Die Vorteile der HAZET Service-Box

- Kostenlose Abholung und Rücktransport in HAZET-eigener Versandverpackung durch Paketdienst
- Abwicklung innerhalb von 5 Arbeitstagen, zzgl. Versanddauer
- Nachweisbar gleichmäßige Arbeitsqualität durch erfolgte Wartung

### Drehmoment-Schlüssel

- Kalibrierung, Justierung und Reparatur ohne Jahresvertrag
- Inkl. Prüfplakette und Prüfzertifikat mit tatsächlich ermittelten Prüfwerten
- Kostenlose Reparatur von optischen Signalgebern, Knarren-Innenteilen, Drehverriegelungen sowie der Drehmoment-Wert-Anzeige der CLT Schlüssel

### Pneumatik-Werkzeuge

- Kostenlose Reparatur oder Ersatzgerät

## Die HAZET Service-Box

Bestellung und Abwicklung – einfach, sicher, schnell



### 1. Bestellung

Nach einem Jahr Gebrauch oder 5.000 Betätigungen empfiehlt HAZET eine Wartung. Die Service-Box für das entsprechende Drehmoment- oder Pneumatik-Werkzeug (s. Tabelle unten) kann bei HAZET bestellt werden.



### 2. TAN entnehmen

Nachdem Sie die Box erhalten haben, entnehmen Sie die TAN dem Beipackzettel. Diese tragen Sie dann unter [www.hazet.de/ps](http://www.hazet.de/ps) zusammen mit Ihrer Adresse, Wunsch- Abholtermin sowie Artikelnummer des Werkzeugs ein.



### 3. Abholung durch UPS

Werkzeug in die Service-Box einpacken. Die Sendung wird dann zum vereinbarten Wunschtermin kostenlos abgeholt.



### 4. Service

Justierung, Kalibrierung der Drehmoment-Schlüssel oder Reparatur im Service-Center.



### 5. Lieferung durch UPS

Sie erhalten Ihr gewartetes Werkzeug oder Pneumatik Ersatz-Gerät garantiert nach spätestens 5 Arbeitstagen, zzgl. Versanddauer zurück.



### 6. Werkzeug einsatzbereit

Zusätzlich erhalten Sie eine Prüfplakette und ein Prüfzertifikat mit den tatsächlich ermittelten Prüfwerten.

HAZET No.	Gültig für	EAN-No. 4000896 +	Preis netto €
SP1	9020-2, 9022-2, 9032-5, 9036-1, 9021-2, 9030-1, 9032 M, 9036-5, 9021-3, 9032-1, 9035/6, 9042 N-1, 9032 N-1, 9030N-1	167838	49,-
SP2	9035-1/6, 9012 SPC, 9021 P-2, 9022-3, 9033-4, 9033-8, 9037 SPC, 9011 MG, 9020 P-2, 9022 P-1, 9030-5, 9033-5, 9034-1, 9012-1 SPC, 9021 P-1, 9022 SR-1, 9032 P-1, 9033-9, 9034 P-1, 9032 P-5, 9032 N-5, 9010 T, 9010 TB, 9011T, 9030N-5, 9033N-5, 9033N-9	167845	72,-

HAZET No.	Gültig für	EAN-No. 4000896 +	Preis netto €
SP3	9012 M, 9012 EL, 9022 P-2, 9033 P-8, 9012 MG, 9012 UL, 9033-2, 9035-5, 9012 EL-SPC, 9012-90, 9033-7, 9011 M, 9012MT, 9033N-7	167852	108,-
SP4	9012 KS, 9013 SPC	167869	128,-
SP-10	5107–5128, 6106–6128, 6280–6293	140763	51,-
SP-20	6132–6145, 6294–6296, 6297	140770	71,50
SP-30	6150, 6160	167166	71,50



## 5108 VDE / 5109 VDE VDE Drehmomentschlüssel

- Lange Lebensdauer/Genauigkeit durch Möglichkeit der:
  - Demontage
  - Justierung
  - Reparatur (im Bedarfsfall)
  - Kalibrierung
  - Montage
- Geeignet für Prüfmittelüberwachung
- Nachhaltig und umweltschonend
- Feine Skalenteilung mit Nonius
- Verriegelung gegen ungewolltes Verstellen des Einstellwertes
- Sicher:
  - Haptisch (Kurzwegauslösung)
  - Akustisch (Knickelement)
- Rechts-/Linksauslösung durch Umsteck-Vierkant, dadurch Anziehen mit eingestelltem Drehmoment sowohl nach rechts als auch nach links innerhalb der angegebenen Toleranz
- VDE geprüft
- Verwendung von Steckschlüssel-Einsätzen anderer Hersteller möglich, sofern diese der Norm IEC 60900:2012 bzw. DIN EN 60900 entsprechen
- Geringes Gewicht für gute Handhabung und ermüdungsfreies Arbeiten

Made in Germany

ab **301,50€** netto

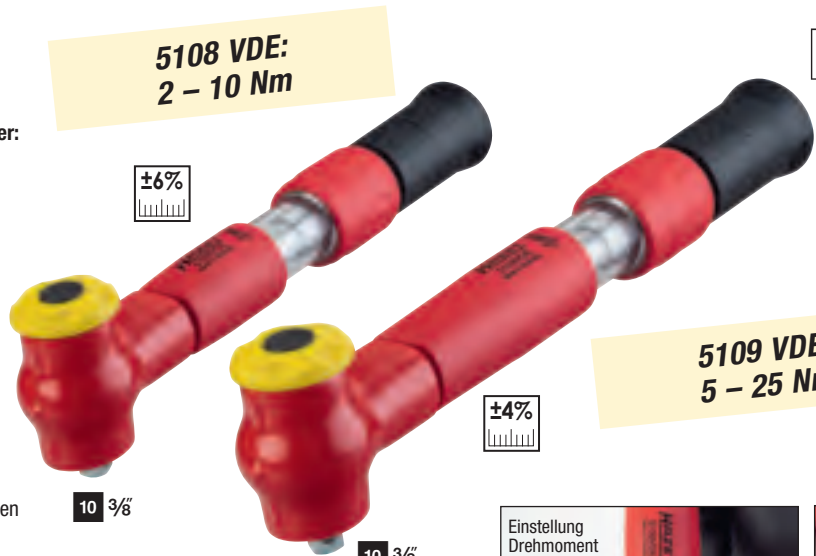

5108 VDE:  
2 – 10 Nm

±6%

10 3/8"

±4%

10 3/8"



HAZET Youtube-Channel



5109 VDE:  
5 – 25 Nm



Richtungswechsel



Unten



Einstellung Drehmoment  
Anzeige der jeweiligen Auslöserichtung durch Pfeilmarkierung



HAZET No.	■	Drehmomentbereich Nm	Teilung Nm	Auslösegenauigkeit vom Skalenswert	l mm	g	EAN-No. 4000896 +	Preis netto €
5108 VDE	10 3/8"	2–10	0.2	± 6 %	275	590	200023	301,50
5109 VDE	10 3/8"	5–25	0.5	± 4 %	305	640	200139	310,50

## System 5000 CLT Drehmomentschlüssel 20 – 320 Nm

125 1/2"

Mit Seriennummer und Zertifikat



Mit großem Display!

Made in Germany

ab **163,-€** netto

HAZET No.	■	Auslösegenauigkeit vom Skalenswert	Drehmomentbereich Nm	l mm	Teilung Nm	EAN-No. 4000896 +	Preis netto €
5121-2 CLT	125 1/2"	± 4%	20–120	435	1	104215	163,-
5122-2 CLT	125 1/2"	± 4%	40–200	545	1	104192	174,-
5123-2 CLT	125 1/2"	± 4%	60–320	660	1	104222	206,-

## System 5000 CT Drehmomentschlüssel 1 – 320 Nm

6.3 1/4" 10 3/8" 125 1/2"

Mit Seriennummer und Zertifikat

HAZET Youtube-Channel



**Topseller!**

Made in Germany

ab **122,-€** netto

HAZET No.	■	Auslösegenauigkeit vom Skalenswert	Drehmomentbereich Nm	l mm	Teilung Nm	EAN-No. 4000896 +	Preis netto €
5107-2 CT	6.3 1/4"	± 6%	1 – 9	235	0.1	191260	137,-
5108-2 CT	6.3 1/4"	± 4%	2,5–25	232	0.25	119752	137,-
5110-2 CT	10 3/8"	± 4%	10–60	320	0.5	154098	122,-
5120-2 CT	125 1/2"	± 4%	10–60	320	0.5	180233	128,-
5121-2 CT	125 1/2"	± 4%	20–120	408	1	022434	131,-
5122-2 CT	125 1/2"	± 4%	40–200	513	1	022489	143,-
5123-2 CT	125 1/2"	± 4%	60–320	632	2	073948	154,-



## System 7000 eTAC

10 3/8"

### Elektronischer Drehmoment- / Drehwinkel-Schlüssel

- Für Abdeckplatte der Motor-Steuereinheit sowie an Befestigungsschraube der elektromechanischen Steuereinheit des Getriebes an VW Motoren, Baureihe EA 888, 1.8 l und 2.0 l TSi / TFSi (Achtung: Hersteller-Angaben beachten!)
- Messgenauigkeit:  $\pm 2\%$  /  $\pm 1$  Digit (bzw.  $\pm 1^\circ$ ) in Drehrichtung rechts und links
- 3-fach Signalisierung des Schraubverlaufs durch Akustik-Signal (Summer), Vibration und rundum, aus jeder Lage, sichtbarer 360° LED-Anzeige mit „Ampelfunktion“
- Großes, gut ablesbares Display, 180° drehbar
- Messwert-Anzeige in 13 mm Schriftgröße inklusive einer i.O. / n.i.O. Schraubfall-Bewertung
- Sicherheits-Ein- und Abschaltfunktion (2-Tastendruck) sowie automatische, zeitabhängige und energiesparende Stand-by-Funktion
- Großer Drehwinkelbereich bis 999 Grad
- Menü-Sperr-Funktion zum Schutz vor unbefugter Verstellung der Einstellwerte mit selbst wählbarem vierstelligen Code
- Batterie- und Speicheranzeige
- Extrem lange Standzeit durch 4 handelsübliche Mignon-Batterien (AA – 1,5 V) bzw. Akku-Batterien
- Lieferung erfolgt mit ausführlicher Betriebsanleitung im Alu-Rahmenkoffer mit Schaumeinlage inklusive HAZET Einsteck-Umschaltknarre
- Wirklänge für andere Einsteckwerkzeuge einstellbar / programmierbar (Voraussetzung für korrekte Drehmoment- / Drehwinkelmessungen)
- Einschaltbare Hintergrund-Beleuchtung des Displays

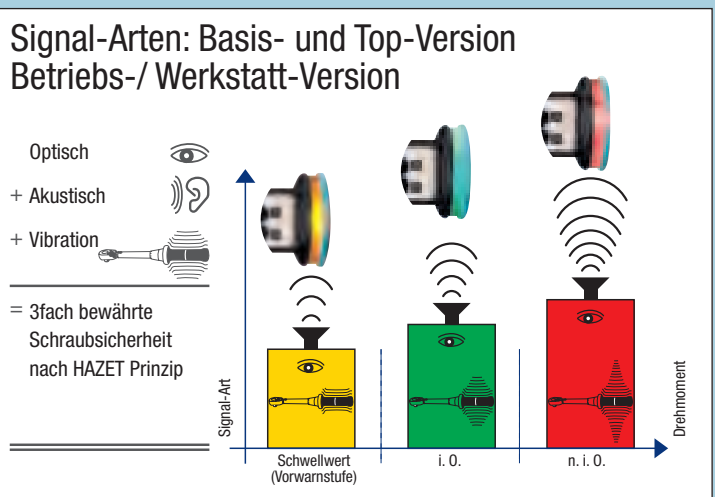

System 7000 eTAC

7292 eTAC



**NEU!**

Mit Seriennummer und Zertifikat

### 7290-1eTAC, EAN-No. 4000896206421 Basis-Version, 3 – 60 Nm

- Einstellbare Drehmoment-Einheiten: Nm und lbf.ft
- Speicherplatz für bis zu 200 Messungen inkl. Datum und Uhrzeit (am Schlüssel einsehbar)



### 7290-2eTAC, EAN-No. 4000896206735 Top-Version, 3 – 60 Nm

- Einstellbare Drehmoment-Einheiten: Nm und lbf.ft, lbf.in, Kgf.m
- Speicherplatz für bis zu 2000 Messungen inkl. Datum und Uhrzeit
- Optionale Auslese-Software für Speicherdaten mit Zugang über Mini-USB-Anschluss
- Veränderbarer Schwellwert (Vorwarnstufe)
- Programmiermöglichkeit von Parametersätzen und Ablaufplänen
- Kontrollfunktion: Programmierbare Drehwinkel-Kontrolle bei Drehmoment-Anzug und Drehmoment-Kontrolle bei Drehwinkel-Anzug



### 7292-eTAC, EAN-No. 4000896189571 Betriebs-/ Werkstatt-Version, 10 – 200 Nm

HAZET Youtube-Channel



Mit Seriennummer und Zertifikat

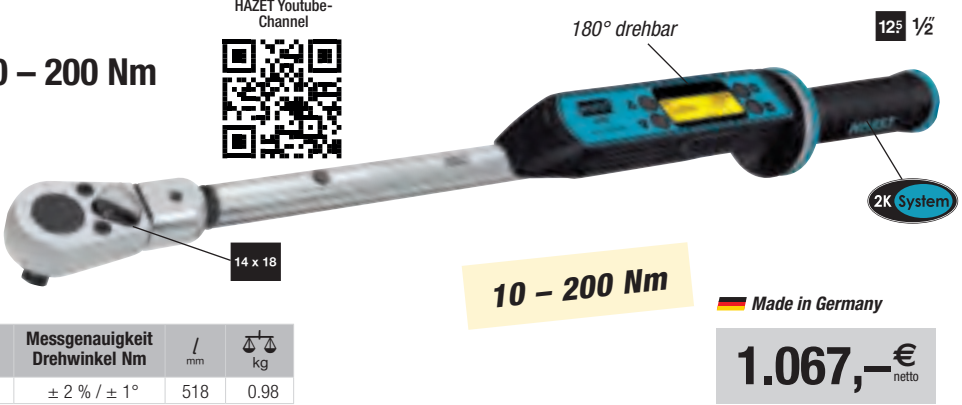

HAZET No.	Drehmomentbereich Nm	Messgenauigkeit Drehmoment Nm	Messgenauigkeit Drehwinkel Nm	l mm	kg
7292-eTAC	125 1/2"	10-200	$\pm 2\%$ / $\pm 1$ Digit	$\pm 2\%$ / $\pm 1^\circ$	518 0.98



## 9010 TB

EAN-No. 4000896203604

### Schlagschraubendreher für Bits

• Max. Lösemoment: 108 Nm

6.3 1/4"

HAZET Youtube-Channel



**143,40€** netto

HAZET No.	mm	max. Nm	rpm	g	l/min.	dB(A)	m/s <sup>2</sup>
9010 TB	6.3 1/4"	108	12000	550	59	97.9	6.74

## 9010 T

EAN-No. 4000896203611

### Schlagschraubendreher

• Max. Lösemoment: 108 Nm

6.3 1/4"

HAZET Youtube-Channel



**133,-€** netto

HAZET No.	mm	max. Nm	rpm	g	l/min.	dB(A)	m/s <sup>2</sup>
9010 T	6.3 1/4"	108	12000	550	59	98	6.74

## 2215 SLG-PH / 2215 SLG-PZ 2223 SLG-T / 2204 SLG

### Schlag-, Maschinenschrauber Torsions-Bits

• Insbesondere geeignet zur Nutzung für 9010 TB



**NEU!**

Made in Germany

HAZET No.		l mm	EAN-No. 4000896 +	Preis netto €
<b>+</b>				
2215 SLG-PH1/3	PH 1	50	208067	9,60
2215 SLG-PH2/3	PH 2	50	208050	9,60
2215 SLG-PH3/3	PH 3	50	208043	9,60
<b>*</b>				
2216 SLG-PZ1/3	PZ 1	50	208036	9,60
2216 SLG-PZ2/3	PZ 2	50	208029	9,60
2216 SLG-PZ3/3	PZ 3	50	208012	9,60
<b>T</b>				
2223 SLG-T10/3	T 10	50	208005	10,60
2223 SLG-T15/3	T 15	50	207992	10,60
2223 SLG-T20/3	T 20	50	207985	10,60
2223 SLG-T25/3	T 25	50	207978	10,60
2223 SLG-T27/3	T 27	50	208135	10,60
2223 SLG-T30/3	T 30	50	208142	10,60
2223 SLG-T40/3	T 40	50	208159	10,60
<b>3</b>				
2204 SLG-3/3	3	50	208166	9,60
2204 SLG-4/3	4	50	208180	9,60
2204 SLG-5/3	5	50	208197	9,60
2204 SLG-6/3	6	50	208203	9,60
2204 SLG-8/3	8	50	208210	9,60

**Jeweils 3 Bits!**

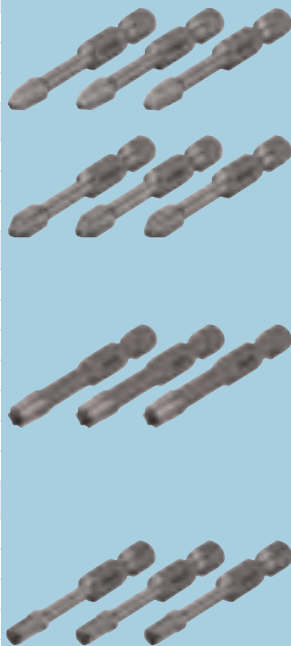

## 850 S / 8505 S

### Schlag-, Maschinenschrauber Steckschlüssel-Einsatz

• Insbesondere geeignet zur Nutzung für 9010 T



**NEU!**

Made in Germany

HAZET No.	l mm	d <sub>1</sub> mm	d <sub>2</sub> mm	f mm	EAN-No. 4000896 +	Preis netto €
<b>Schlag-, Maschinenschrauber Steckschlüssel-Einsatz</b>						
850 S-5.5	25	9.1	13	4.6	037735	3,90
850 S-6	25	9.8	13	5.1	037759	3,90
850 S-7	25	11	13	5.6	037773	3,90
850 S-8	25	12.2	13	6.3	037797	3,90
850 S-10	25	15	13	7.3	037711	3,90
850 S-12	25	17.5	13	9.3	206353	4,-
850 S-13	25	19	13	9.3	206346	4,25
850 S-14	25	21	13	10.8	206285	4,25
<b>Verlängerung</b>						
8505 S-2	51	8	13	-	037261	8,75
8505 S-6	152	8	13	-	037278	10,95
<b>O-Ring</b>						
850S-G414	4 – 14 mm				037995	0,85
<b>Verbindungsstift</b>						
850S-H414	4 – 14 mm				038008	0,45

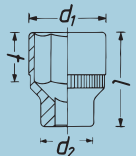



### 9011 T

EAN-No. 4000896206230

## Schlagschraubendreher

- Max. Lösemoment: 108 Nm

10 3/8"

**NEU!**

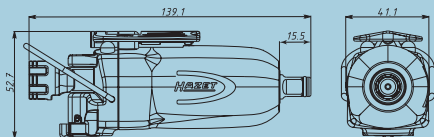
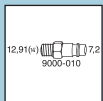

**133,-€**  
netto

HAZET No.	mm	max. Nm	rpm	g	l/min.	dB(A)	m/s <sup>2</sup>
9011 T	10 3/8"	108	12000	550	59	98	6.74

### 880 S / 8805 S / 8806 S / 8807 S

## Schlag-, Maschinenschrauber Steckschlüssel-Einsatz

- Insbesondere geeignet zur Nutzung für 9011 T / 9011 M

10 3/8"

**NEU!**

Made in Germany

HAZET No.	l mm	d <sub>1</sub> mm	d <sub>2</sub> mm	t mm	EAN-No. 4000896 +	Preis netto €
-----------	------	-------------------	-------------------	------	-------------------	---------------

### Schlag-, Maschinenschrauber Steckschlüssel-Einsatz

880 S-6	28	10.8	19	4.0	041152	4,50
880 S-7	28	11.8	19	5.0	041176	4,50
880 S-8	28	13	19	5.9	041190	4,50
880 S-9	28	14.2	19	5.9	041213	4,50
880 S-10	28	15.5	19	6.7	040957	4,50
880 S-11	28	16.7	19	7.8	040971	4,50
880 S-12	28	18	19	7.7	040995	4,50
880 S-13	32	19.4	22	9.2	041015	4,95
880 S-14	32	20.7	22	9.2	041039	4,95
880 S-15	32	21.5	22	10.2	041053	4,95
880 S-16	32	23.4	22	11.2	041077	4,95
880 S-17	32	24.9	22	11.2	041091	4,95
880 S-18	32	26.3	22	14.0	041114	5,20
880 S-19	32	27.7	22	14.0	041138	5,20

### Verlängerung

8805 S-3	78	14.5	22	-	039821	10,76
8805 S-6	152	8	13	-	039838	15,70

### Gelenkstück

8806 S	51.7	-	-	-	039883	25,40
--------	------	---	---	---	--------	-------

### Adapter

8807 S	28	-	22	-	039937	8,25
--------	----	---	----	---	--------	------

### O-Ring und Verbindungsstift

880 S-G 612	6 - 12 mm	041381	1,05
880 S-G 1317	13 - 19 mm	041374	1,05
880 S-H 1317	13 - 19 mm	041398	0,85

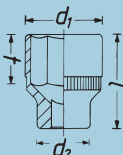

### 9011 M / 9012 M

## Schlagschrauber

- 9011 M: Max. Lösemoment: 461 Nm
- 9012 M: Max. Lösemoment: 1100 Nm

10 3/8" 12.5 1/2"

HAZET Youtube-Channel

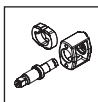

**Sehr kurz – nur 92 mm!**

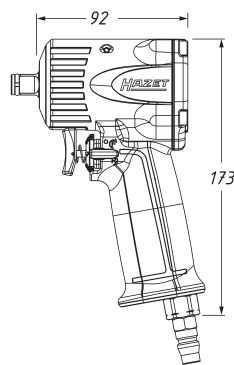

**155,-€**  
netto



Vergleich herkömmliche Schlagschrauber zum extra kleinen 9011 M / 9012 M

HAZET No.	mm	max. Nm	rpm	kg	l/min.	dB(A)	m/s <sup>2</sup>	EAN-No. 4000896 +	Preis netto €
9011 M	10 3/8"	461	6500	1.2	85,2	90.3	7.78	201570	155,-
9012 M	12.5 1/2"	1100	10000	1.2	127	LpA 97	9.57	188987	155,-

### 9012 M-S

EAN-No. 4000896202232

## Silikonschutzhülle

- Verwendbar für die Schlagschrauber Typen 9012 M und 9011 M
- Schützt das Gehäuse Ihres Schlagschraubers vor Beschädigungen im harten Werkstattalltag
- Halbtransparente Schutzhülle
- Werkzeuglose Montage



**5,-€**  
netto





## 9012 MT

EAN-No. 4000896203598

125 1/2

### Mini Schlagschrauber

- Zur kraftvollen Anwendung unter beengten Verhältnissen
- Einfaches Umstecken des Umschalthebels ermöglicht Einhandbedienung für Rechts- und Linkshänder

• Max. Lösemoment: 1400 Nm

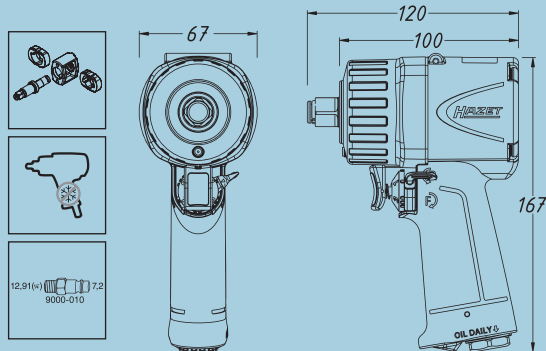

NEU!



Vergleich herkömmliche Schlagschrauber zum extra kleinen 9012 MT



HAZET Youtube-Channel



199,- €  
netto

Extra kurz – nur 100 mm!

HAZET No.	mm	max. Nm	rpm	kg	l/min.	dB(A)	m/s <sup>2</sup>
9012 MT	125 1/2	1400	9000	1.32	135	92.7	8.74

## 900 SK/4

EAN-No. 4000896201785

125 1/2 4

### Schlag-, Maschinenschrauber Steckschlüsseleinsatz-Satz

- s 13 17 19 21 mm
- Besonders geeignet für 9012 M / 9012 MT

Extra kurz!



Made in Germany

29,90 €  
netto





**9012 SPC**, EAN-No. 4000896119639

**Schlagschrauber**

• Max. Lösemoment: 850 Nm

12<sup>5</sup> 1/2"

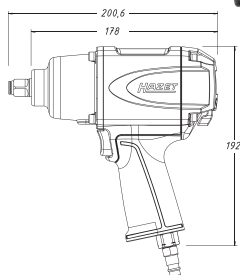
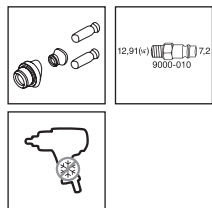

**122,-€**  
netto

HAZET No.	mm	max. Nm	upm	kg	l/min.	dB(A)	m/s <sup>2</sup>
9012 SPC	12 <sup>5</sup> 1/2"	850	7000	2.6	127.4	LpA 103,1	7.42

**9012EL-SPC**, EAN-No. 4000896188444

**Schlagschrauber**

• Einhandbedienung durch innovative Umschaltung an Geräte-Rückseite  
• Max. Lösemoment: 1700 Nm

12<sup>5</sup> 1/2"

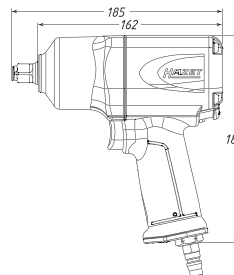
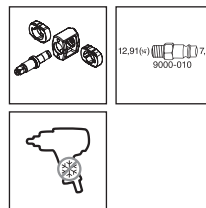

**199,-€**  
netto

HAZET No.	mm	max. Nm	upm	kg	l/min.	dB(A)	m/s <sup>2</sup>
9012EL-SPC	12 <sup>5</sup> 1/2"	1700	8000	1.98	139	98	10.23

**9013 SPC**, EAN-No. 4000896153473

**Schlagschrauber**

• Max. Lösemoment: 1800 Nm

20 3/4"

**Geeignet für Transporter/PKW**

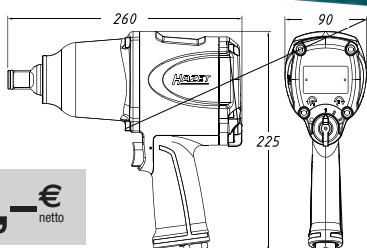
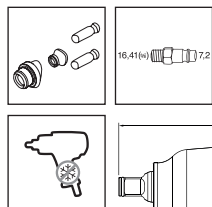

**293,-€**  
netto

HAZET No.	mm	max. Nm	upm	kg	l/min.	dB(A)	m/s <sup>2</sup>
9013 SPC	20 3/4"	1800	3800	5.4	176	LpA 103.1	13.16

**9013 MG**, EAN-No. 4000896109210

**Schlagschrauber**

• Max. Lösemoment: 1800 Nm

20 3/4"

**Geeignet für NKW!**

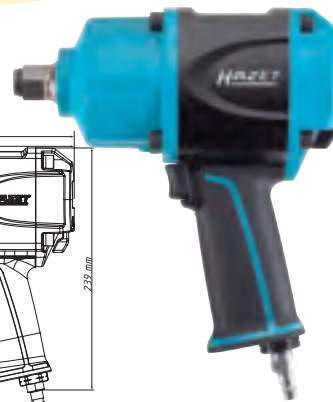
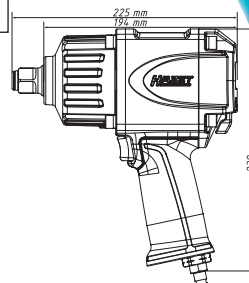
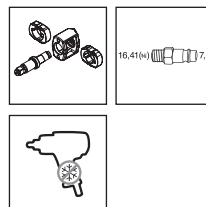

**518,-€**  
netto

HAZET No.	mm	max. Nm	upm	kg	l/min.	dB(A)	m/s <sup>2</sup>
9013 MG	20 3/4"	1800	6100	5.16	198	LpA 96.8	12.18

**9014 MG-1**

**Schlagschrauber**

• Max Lösemoment: 2712 Nm

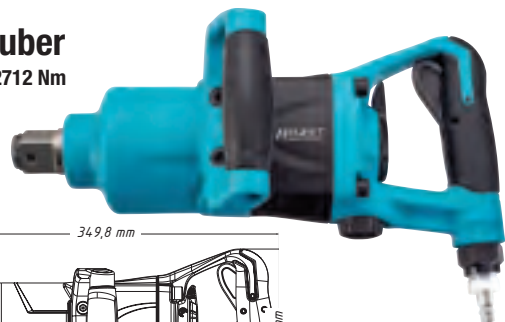
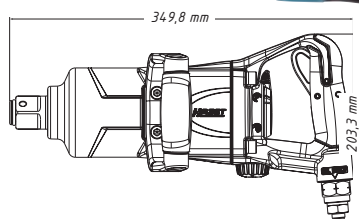
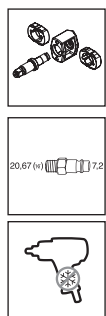

**Nur 6.8 kg leicht!**

HAZET No.	mm	max. Nm	upm	kg	l/min.	dB(A)	m/s <sup>2</sup>	EAN-No. 4000896+	Preis netto €
9014 MG-1	25 1"	2712	6200	6.8	271	LpA 104,5	12.57	196661	899,-
9014 MG-2	25 1"	2712	6200	7.8	271	LpA 104,5	12.88	196678	973,-

**9014 MG-2**

• Max. Lösemoment: 2712 Nm  
• Lange Ausführung

25 1"

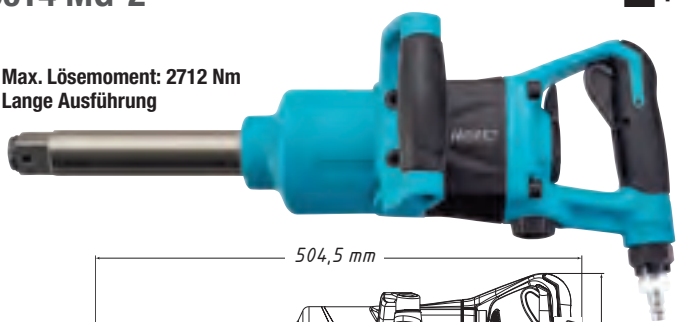
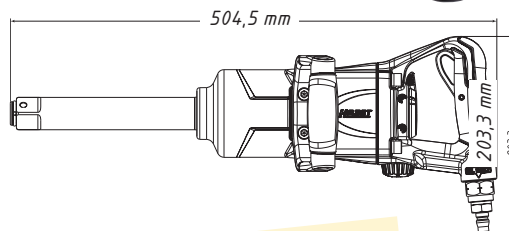

**Nur 7.8 kg leicht!**



## 9030 N-1

EAN-No. 4000896206377

### Bohrmaschine

**NEU!**

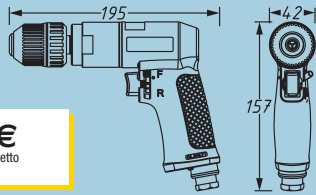
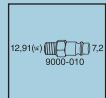

**99,-€** netto

HAZET No.	mm	rpm	Kg	l/min.	dB(A)	m/s <sup>2</sup>
9030N-1	1-10	2000	1	113	88.7	2.10

## 9030 N-5

EAN-No. 4000896205554

### Winkelbohrmaschine

**NEU!**

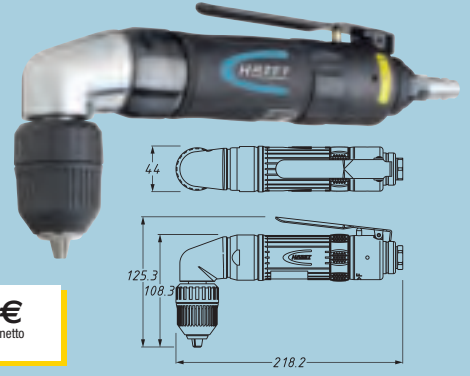
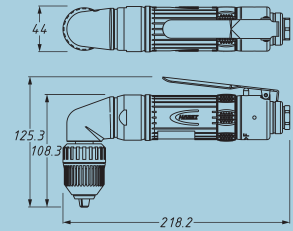
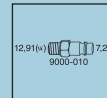

**130,-€** netto

HAZET No.	mm	rpm	Kg	l/min.	dB(A)	m/s <sup>2</sup>
9030 N-5	1-10	1400	1.2	113	85	0,5

## 9022 P-1, EAN-No. 4000896172269

**125 1/2**

### Hochleistungs-Ratschenschrauber

- Komplet geschlossener Kopf verhindert Eintritt von Spänen o.ä.

Extra stark, massiv

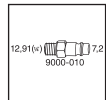
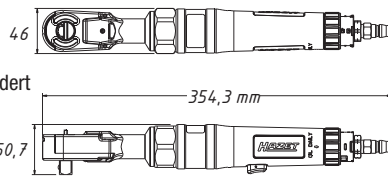

**124,-€** netto

HAZET No.	mm	max. Nm	rpm	kg	l/min.	dB(A)	m/s <sup>2</sup>	l
9022 P-1	125 1/2	95	160	1.39	77	LpA 88,3	3.0	330

## 9022 SR-1, EAN-No. 4000896170593

**125 1/2**

### Schlag-Ratschenschrauber

- Für Handnachzug mit Drehmomenten > 270 Nm
- Rückschlagfrei
- Max. Lösemoment: 102 Nm

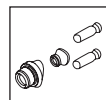
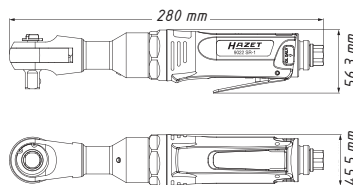

**185,-€** netto

HAZET No.	mm	max. Nm	rpm	kg	l/min.	dB(A)	m/s <sup>2</sup>	l
9022 SR-1	125 1/2	102	400	1.99	113	LpA 91	4,53	280

## Mini-Ratschenschrauber

**6.3 1/4 10 3/8 125 1/2**

- Betriebsdruck: 6,3 bar
- Für Handnachzug mit Drehmomenten 60 – 400 Nm
- Komplet geschlossener Kopf verhindert Eintritt von Spänen o.ä.

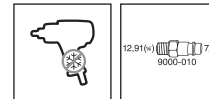

**6.3 1/4**  
**10 3/8**

Seitlicher Auslösehebel zur bedienerfreundlichen Betätigung, insbesondere unter beengten Platzverhältnissen (9020 P-2 und 9021 P-2)



### 9020 P-2 / 9021 P-2

- Max. Lösemoment: 40 Nm / 54 Nm

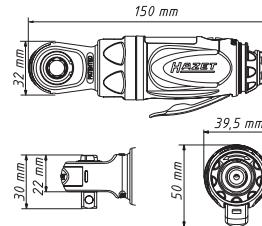

**Kurze Ausführungen:**  
nur 150 mm (9020 P-2/9021 P-2)  
nur 260 mm (9022 P-2)



### 9022 P-2

- Max. Lösemoment: 108 Nm

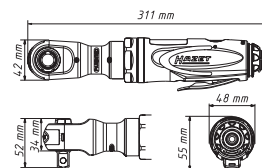

ab **115,-€** netto

HAZET No.	mm	rpm	max. Nm	l/min.	dB(A)	Kg	EAN-No. 4000896 +	Preis netto €
9020 P-2	6.3 1/4	250	40	72	Lp A 90	0.5	184323	115,-
9021 P-2	10 3/8	300	54	103	Lp A 92	0.5	184545	117,-
9022 P-2	125 1/2	280	108	113	Lp A 99	1.24	184538	159,-



## 9032 N-1

EAN-No. 4000896189359

### Stabschleifer, gerade

Leichtes, handliches Gerät zum Schleifen, Glanzschleifen, Polieren und Entgraten

- Hoher Bedienkomfort
- Ergonomisches Design
- Leistung: 224 Watt

Stufenlose Drehzahl-Regulierung

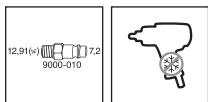

360° verstellbarer Luftausgang

Spannzange: 6 mm

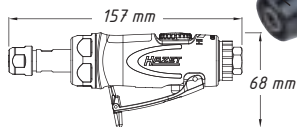

89,-€ netto

HAZET No.	mm	upm	kg	l/min.	dB(A)	m/s <sup>2</sup>	l	mm
9032 N-1	6	25000	0.4	74	Lp A 79	0.4		157

## 9032 N-5

EAN-No. 4000896198788

### Stabschleifer, abgewinkelt

Zum Schleifen, Glanzschleifen, Polieren und Entgraten auch unter beengten Verhältnissen

- Hoher Bedienkomfort
- Ergonomisches Design
- Leistung: 224 Watt

Stufenlose Drehzahl-Regulierung

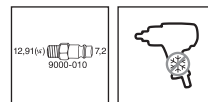

360° verstellbarer Luftausgang

Spannzange: 6 mm

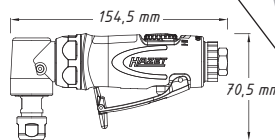

107,-€ netto

HAZET No.	mm	upm	kg	l/min.	dB(A)	m/s <sup>2</sup>	l	mm
9032 N-5	6	2000-20000	0.5	74	Lp A 79	0.4		154.5

## 9032 P-1

EAN-No. 4000896190508

### Stabschleifer, gerade

- Zum Schleifen, Glanzschleifen, Polieren und Entgraten

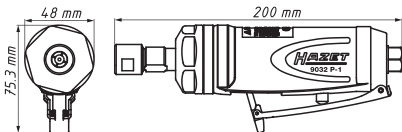

Spannzange: 6 mm

Mehr Power!  
Extrem leistungsstark!  
Leistung: 700 W (1 PS)

133,-€ netto

HAZET No.	mm	upm	kg	l/min.	dB(A)	m/s <sup>2</sup>	l	mm
9032 P-1	6	22000	0.8	150	Lp A 87	0.46		200

## 9032 P-5

EAN-No. 4000896202072

### Stabschleifer, abgewinkelt

- Zum Schleifen, Glanzschleifen, Polieren und Entgraten

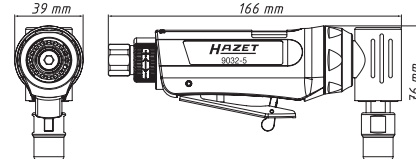

Spannzange: 6 mm

153,90€ netto

HAZET No.	mm	upm	kg	l/min.	dB(A)	dB(A)	m/s <sup>2</sup>	l	mm
9032 P-5	6	12000	1.05	150	Lp A 100.1	Lp W 89.1	3.1		210

## 9032 M

EAN-No. 4000896195152

### Mikro-Stabschleifer

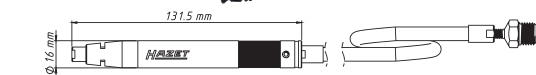

85,50€ netto

HAZET No.	mm	upm	g	l/min.	dB(A)	m/s <sup>2</sup>	l	mm
9032 M	3	60000	212	75	LpA 83	0.13		132

## 9033-4

EAN-No. 4000896131815

### Bandschleifer

- Inkl. drei Schleifbändern 330 x 10 mm (Körnung 80, 100, 120)
- Für schmale Flächen (10 mm Bandbreite)
- Arretierung für schnellen Schleifbandwechsel
- Stufenlose Drehzahlregulierung

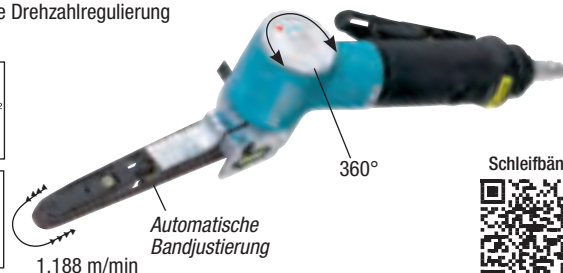
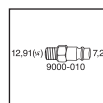
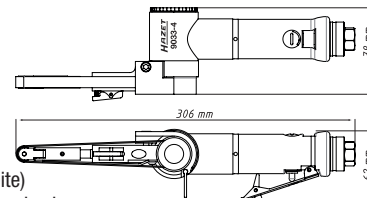

1.188 1/min

Automatische Bandjustierung

Schleifbänder:



151,-€ netto

HAZET No.	upm	kg	l/min.	dB(A)	m/s <sup>2</sup>
9033-4	18000	0.8	240	LpA 73	2,5



**9033 N-5**, EAN-No. 4000896205585

36

## Mini Exzenter-Schleifer-Satz

- Für schwer zugängliche Stellen und Ausbesserungsarbeiten
- Inklusive Exzenterscheibe: 75 mm Ø
- 36teiliger Satz, **Inhalt:**
  - 1 Exzenterschleifer
  - 2 Schleifteller 50 mm (2") und 76,2 mm (3")
  - Je 10 Schleifpads Körnung 320 / 400 / 600
  - 1 Einstellschlüssel
- Mit Klettaufnahme

**NEU!**

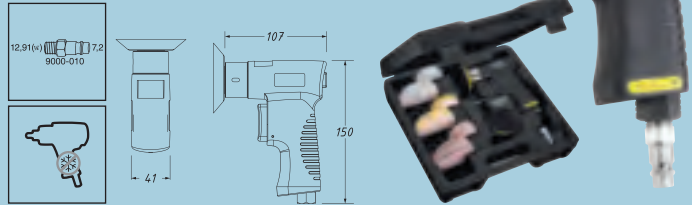

HAZET No.	rpm	g	l/min.	dB(A)	l
	upm				mm
9033 N-5	15000	640	79	LP A 80	107

**152,-€** netto

**9033 N-9**, EAN-No. 4000896205561

6

## Mini Polier-Satz

- Für schwer zugängliche Stellen und Ausbesserungsarbeiten
- Inkl. Polierscheibe: 75 mm Ø
- 6teiliger Satz, **Inhalt:**
  - 1 Poliermaschine
  - 1 Klett-Nass-Schleifpad
  - 1 Kunststoffpad weich (gelb)
  - 1 Kunststoffpad hart (weiß)
  - 1 Lammfellhaube
  - 1 Einstellschlüssel
- Mit Klettaufnahme
- Schleifteller Gewinde M6

**NEU!**

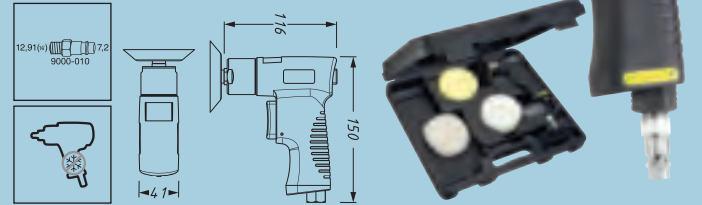

HAZET No.	rpm	g	l/min.	dB(A)	l
	upm				mm
9033 N-9	3200	720	91	LP A 80	116

**152,-€** netto

**9033 P-8**

EAN-No. 4000896190515

## Tiefenschleifer

- Zum Trennen von Blech und Stahl
- Werkzeuglose Schnellverstellung der Schutzhaube
- Knopf zum Blockieren des Abtriebs für einfachen Scheibenwechsel

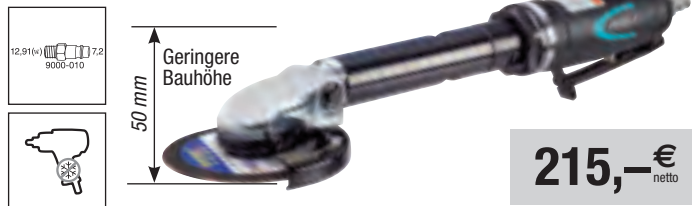
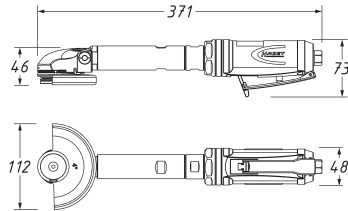

HAZET No.	mm	rpm	kg	l/min.	dB(A)	m/s <sup>2</sup>	l	mm
9033 P-8	10	14000	1.7	113	LP A 89,5	3.65	377	100 x 0.8 x 9.53

**215,-€** netto

**9033-10**

EAN-No. 4000896196371

## Trennschleifer

- Zur Bearbeitung von Werkstücken unter beengten Verhältnissen
- Leistung: **522 Watt**
- Inkl. 1 Trennscheibe

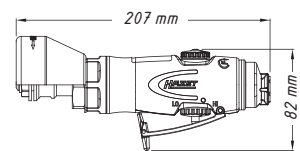

HAZET No.	mm	rpm	kg	l/min.	dB(A)	m/s <sup>2</sup>	l	mm
9033-10	10	18000	0.9	114	LP A 88	1.8	207	76 x 2.1 x 10.0

**115,-€** netto

**9033 P-08**

5 25

## Trennscheiben-Satz

- Zur Verwendung mit HAZET Tiefenschleifer 9033 P-8
- Hochwertige Trennscheiben für professionellen Einsatz
- Zum Trennen von dünnwandigen Stahlblechen/Stahlteilen
- Normen: EN 12413 und OSA
- INOX geeignet, Für Drehzahl max.: 15300 1/Min.
- Für Schnittgeschwindigkeit max.: 80 m/s

Made in Germany

ab **13,50€** netto



100 x 0.8 x 9.53  
(4 x 1/2 x 3/8") mm

HAZET No.	Beschreibung	EAN-No. 4000896+	Preis netto €
9033 P-08/5	Trennscheiben-Satz, 5 teilig	201549	13,50
9033 P-08/25	Trennscheiben-Satz, 25 teilig	201402	51,50

**9033-010/5**

EAN-No. 4000896199969

## Trennscheiben-Satz

- Zur Verwendung mit HAZET Trennschleifer 9033-10
- Hochwertige Trennscheiben für professionellen Einsatz
- Normen: EN12413 und OSA
- INOX geeignet
- Für Drehzahl max.: 20100 1/Min.
- Für Schnittgeschwindigkeit max.: 80 m/s

Made in Germany

**21,-€** netto



76 x 2.1 x 10.0 mm



### 9034 P-1

EAN-NO. 4000896190690

#### Stichsäge

- Schneidleistung: Stahlblech 3 mm / Alu 4 mm
- Für kleine Sägeradien geeignet
- Inkl. 3 Sägeblätter (Gesamtlänge: 74 mm)

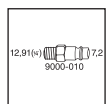
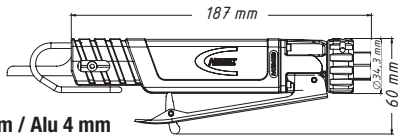

172,40€  
netto

HAZET No.	Sägeblatt		kg	l/min.	dB (A)	m/s <sup>2</sup>	l
	min	mm					
9034 P-1	10.000	10	0.45	90	Lp A 78.9	7.7	215

### Sägeblätter

- Passend für Stichsäge 9034 P-1



HAZET No.	Zähne	l	mm	EAN-NO. 4000896+	Preis netto €
9034-018/5	18	74	5	139392	14,20
9034-024/5	24	74	5	139408	14,20
9034-032/5	32	74	5	139415	14,20

### 9035-5

EAN-NO. 4000896132355

#### Nadelentrost

- Verstellbare Nadelabdeckung

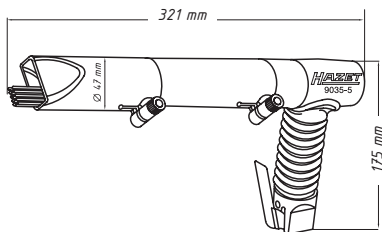

19 Nadeln, Ø 3 mm

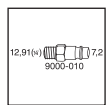

HAZET No.	Schläge	kg	l/min.	dB(A)	m/s <sup>2</sup>	l
9035-5	3200	2.6	170	Lp A 97	8.7	330

251,-€  
netto

### 9033 N-7

EAN-NO. 4000896205547

#### Winkelschleifer

- Für schwer zugängliche Stellen
- Seitlicher Griff rechts und links verwendbar
- Werkzeuglose Schutzhauben-Schnellverstellung
- Für Schleifscheibendicke 0,8–6 mm
- Spindel-Gewinde: M 14 x 2

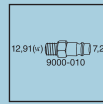
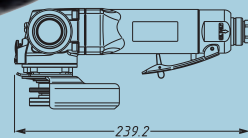
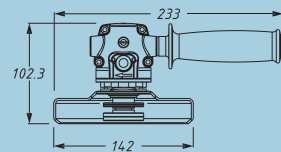

HAZET No.	rpm	kg	l/min.	dB(A)	l
9033 N-7	12000	2	113	LP A 85	239

211,-€  
netto

### 9040 N-10

EAN-NO. 4000896206445

#### Schlauchaufroller

- Schlauchstopp an jedem Punkt durch „Stop at any point“-Funktion möglich
- Sauberes Aufwickeln durch automatische Führung
- Gebremstes Aufwickeln gegen Unfallgefahr
- Geeignet für Druckluft oder Wasser
- Schwarzer Hybrid Polymer-Schlauch
- Integrierte Bohrschablone für die Montage auf Kartonverpackung

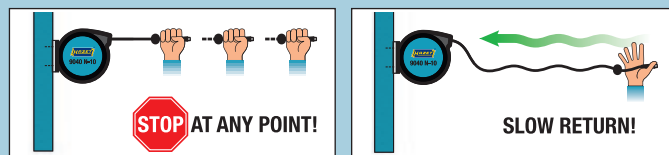

Schlauch Innendurchmesser: Ø 10 mm

HAZET No.	°C	Außen-gewinde	bar	kg
9040 N-10	-40/+ 60°	16,41 mm 3/8"	20	7.75

127,-€  
netto

HAZET Youtube-Channel





## 9040-3

EAN-No. 4000896109500

### Ausblasstift

- Luftfluss durch Verdrehen einstellbar
- Hochwertige Perbunan-Dichtung (NBR)

Praktische und kompakte Ausführung mit Anhänge-Clip



Duraluminium-Gehäuse

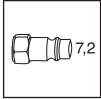

HAZET No.	Max. Eingangsdruck bar	l/min	g	mm
9040-3	12	360 bei 6 bar	40	112.6

**6,30€** netto

## 9040-4

EAN-No. 4000896176236

### 2-Wege Ausblaspistole

- Wahlweiser Luftanschluss am Kopf oder Griff
- Druckregulator
- Austauschbare Düsen (Stahl)
- Kurze Düse für beengte Verhältnisse
- Aluminium-Gehäuse

**Topseller!**



Kopf-Anschluss

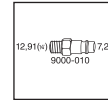

Inkl. 112 mm langer Düse



Sicherheits-Düsen Spitze (mit Kratzschutz)

HAZET No.	l/min.	bar	dB(A)	kg
9040-4	330	10	Lp A 86	0.2

**17,50€** netto

## 9040 Lg-3/2

EAN-No. 4000896206339

### Ausblaspistole, lange Ausführung

- Inkl. 90° Venturidüse ① und Seitendüse ②
- Kälteisolierender Griff auf der Lanze
- Zur Reinigung von schwer zugänglichen Stellen an Maschinen, Fahrzeugen und Landmaschinen
- Speziell geeignet zum Reinigen von Sandwichkühlern

**Lange Ausführung für Industrie und NKW!**

HAZET Youtube-Channel



**NEU!**

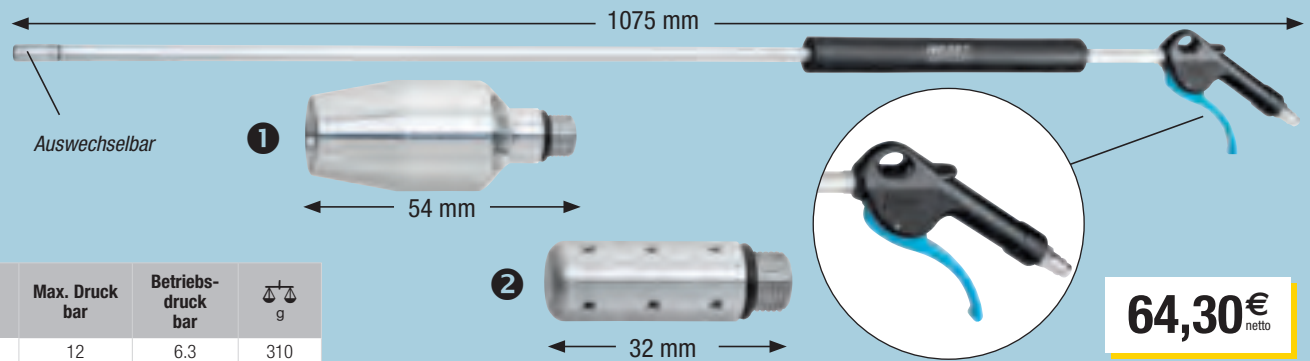

1075 mm

Auswechselbar

①

54 mm

②

32 mm

HAZET No.	Max. Druck bar	Betriebsdruck bar	g
9040 Lg-3/2	12	6.3	310

**64,30€** netto

## 9043 N-10

EAN-No. 4000896198382

### Umschaltbare Saug- / Blaspistole

Zum Absaugen von Schmutz in den Staubbeutel sowie Ausblasen von Oberflächen

- Mit schneller Einhandumschaltung der Funktionsrichtung

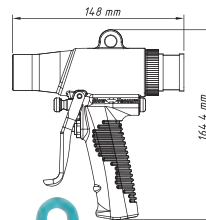

Deflector innenlegend

HAZET Youtube-Channel



Metallgehäuse

HAZET No.	Vakuumlevel mmHg	g	l/min.	bar	dB(A)	dB(A)	m/s <sup>2</sup>	mm
9043 N-10	7.5	403	96	6.3-10.34	Lp A 92	Lp W 97	0.4	148

**63,-€** netto



### 9037 N-2

EAN-No. 4000896205578

### Blindniet-Pistole

- Professionelles Nieten im Dauereinsatz mit Stahl-, Edelstahl-, Aluminium- und Kupfer-Nieten bis 6,4 mm
- Mögliche Nietengrößen: 3,0 - 3,2 - 4,0 - 4,8 - 5,0 - 6,0 und 6,4 mm
- 5 Mundstücke
- Flexibler Anschlussnippel
- Hublänge: 15,8 mm
- Hohe Zugkraft: 14700 N
- Besonders geräuscharm
- Inkl. Wartungs-Set zur Ölkontrolle (Ölunterstützter Druckaufbau)



**NEU!**

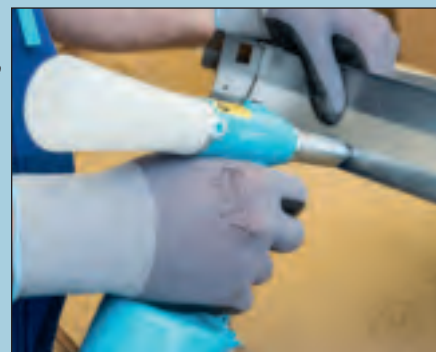

Mit Niet- und Mundstückschablone auf der Unterseite der Nietpistole



<b>HAZET</b> No.				
	kg	l/min.	l mm	
<b>9037 N-2</b>	2.11	2.64	296.6	

**413,50€** netto

### 2162 M

EAN-No 4000896185634

### Mini-Fettpresse

- Erzeugt Druck von bis zu 1.000 PSI /69 bar
- Zur Füllung mit losem Fett
- Inkl. Schmiernippel in 50° und 90° Ausführung



145 mm

280 g

Füllmenge: ca. 80 g

**16,35€** netto

### 9300 N-60

EAN-No. 4000896203406

### Hochleistungs-Fett

- Optimal zur Verwendung mit Mini-Fettpresse 2162 M



60 ml

**10,-€** netto



### 9042 N-1

EAN-No 4000896176472

### Fettpresse

- Kontinuierliche Fettförderung
- Befüllbar mit Fettkartuschen, losem Fett oder via Dispenser
- Verdichtung: 40:1
- 360° Verstellbarer Handgriff

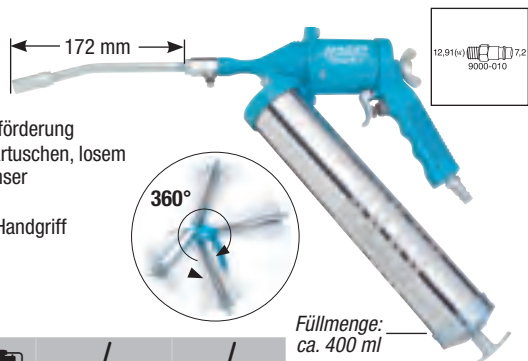

172 mm

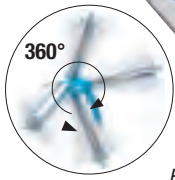

Füllmenge: ca. 400 ml

**79,-€** netto

<b>HAZET</b> No.					
	kg	l/min.	Nylonschlauch	Metallrohr	
<b>9042 N-1</b>	2	230	230	172	

### Pneumatik Spezial-Öl / Mini-Öler

- Silikonfrei
- Unterstützt Langlebigkeit und dauerhafte Funktionsfähigkeit
- Verringert Luftmotor-Verschleiß



100 ml

1000 ml

**Made in Germany**

<b>HAZET</b> No.	Beschreibung	l mm	EAN-No. 4000896+	Preis netto €
<b>9400-100</b>	Pneumatik-Spezialöl 100 ml	150	191390	<b>5,45</b>
<b>9400-1000</b>	Pneumatik-Spezialöl 1000 ml	230	191406	<b>14,40</b>
<b>9070-1</b>	Mini-Öler, nachfüllbare Menge: 28 ml	54	129188	<b>14,15</b>



## Pneumatik-Verbindungssteile

### Drehgelenk 12,91 mm 1/4"

9000-040, EAN-No. 4000896195350

**31,40€**  
netto

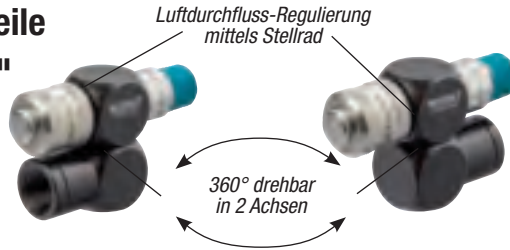

9000-041, EAN 4000896204441

### Drehgelenk

- 360° drehbares Druckluft-Drehgelenk

**13,30€**  
netto



HAZET Youtube-Channel



## Sicherheitskupplung 12,91 mm 1/4" / 16,41 mm 3/8"

- Sichere Trennung der Verbindung (ungewollte Trennung ist ausgeschlossen)
- Keine Verletzungsgefahr durch Schlauchschlag

- Sicherheitskupplung schaltet Anschluss vor Abkuppeln drucklos
- Einhandbedienung

- Geringer Kraftaufwand beim An- und Abkuppeln
- Entfallen von lauten Knallgeräuschen beim Kupplungsvorgang

- Einfache Bedienung auch mit Handschuhen
- 9000-050 bis 9000-070 Messing, vernickelt

9000-050, EAN-No. 4000896195275

### Sicherheitskupplung 12,91 mm 1/4" Außengewinde (AG)

**26,-€**  
netto



9000-060, EAN-No. EAN 4000896195312

### Sicherheitskupplung 12,91 mm 1/4" Innengewinde (IG)

**26,-€**  
netto



9000-070, EAN 4000896195305

### Sicherheitskupplung mit 10 mm Schlauchnippel

**34,-€**  
netto



9000-051, EAN 4000896195282

### Sicherheitskupplung 16,41 mm 3/8" Außengewinde (AG)

**26,-€**  
netto



9000-061, EAN 4000896195299

### Sicherheitskupplung 16,41 mm 3/8" Innengewinde (IG)

**26,-€**  
netto

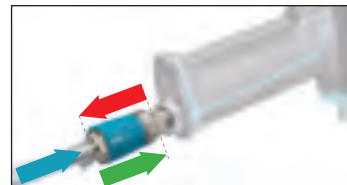
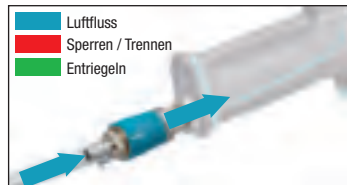

Nicht empfohlen für 3/4" und 1" Geräte sowie solche mit starken Vibrationen

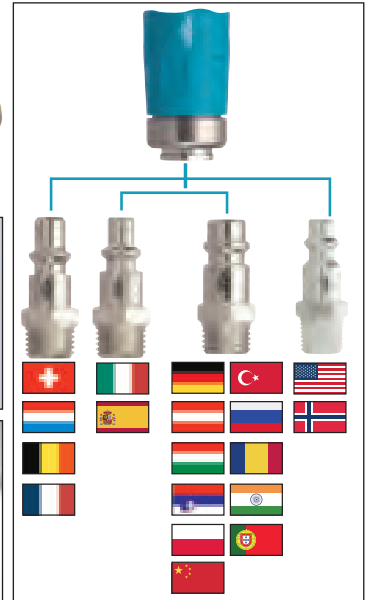

## Luftanschlussnippel 12,91 mm / Schlauchnippel 10 mm



9000-010/3, EAN-No. 4000896195015

### Luftanschlussnippel 12,91 mm 1/4"

**6,30€**  
netto

3er-Set

- Stahl, vernickelt



9000-011/3, EAN-No. 4000896195022

### Luftanschlussnippel 12,91 mm 1/4"

**6,30€**  
netto

3er-Set

- Stahl, vernickelt



9000-012/3, EAN-No. 4000896195237

### Luftanschlussnippel 12,91 mm 1/4"

**6,30€**  
netto

3er-Set

- Stahl, vernickelt



9000-020/3, EAN-No. 4000896195244

### Schlauchnippel 10 mm

**6,30€**  
netto

3er-Set

- Stahl, vernickelt



9000-021/3, EAN-No. 4000896195251

### Schlauchnippel 10 mm

**6,30€**  
netto

3er-Set

- Stahl, vernickelt



9000-022/3, EAN-No. 4000896195268

### Schlauchnippel 10 mm

**6,30€**  
netto

3er-Set

- Stahl, vernickelt



9000-013/3, EAN-No. 4000896198139

### Luftanschlussnippel 12,91 mm 1/4"

**6,30€**  
netto

3er-Set

- Stahl, vernickelt



9000-014/3, EAN-No. 4000896198160

### Luftanschlussnippel 12,91 mm 1/4"

**6,30€**  
netto

3er-Set

- Stahl, vernickelt





## 1979 N-8

EAN-No. 4000896203321

### LED Klapp-Lampe

- Mit 3 Stufen Schalterfunktion 100% / 50% / OFF
- Fest verbauter Li-Ion Akkupack 3,7 V, 1550 mAh
- Ladekontrollanzeige über LED (rot/grün)
- Inkl. USB/Micro-USB Ladekabel
- Lademöglichkeit über Standard-USB-Netzteil 5V max. 1A (USB-Netzteil exklusive)
- 185 g



**Verbesserte Ausführung:**

- ✓ ca. 30% heller
- ✓ ca. 30% längere Leuchtdauer

**Extra starker Magnet!**

<b>220 Lumen</b>	 <b>IP 20</b>
 Lithium-Akku 3.7 V 1550 mAh	 100% 4.5 h 50% 12 h
 360°	 3 h

**39,90€**  
netto

## 1979-7

EAN-No. 4000896190928

### LED-Handlampe

- Abstrahlwinkel: 120° (3 W COB LED)
- Ladekontrollanzeige über LED's (rot/grün)
- Lampe: 312 g
- Ladegerät 100–240 V: 60 g / KFZ-Ladegerät 12–24 V: 56 g
- H 330 x B 138 x T 127 mm



 Lithium-Akku 3.7 V 2200 mAh	<b>COB-LED</b> <b>275 Lumen</b> 3 W	<b>Top-LED</b> <b>150 Lumen</b> 3 W	 4 h
 IK 07	<b>Top-LED</b>  7 h	<b>COB-LED</b>  3.5 h	 <b>IP 54</b>

**99,90€**  
netto

## 1979 N-35

EAN-No. 4000896201631

### LED Stirnlampe

- Mit hohem Tragekomfort
- 2 Helligkeitsstufen: 20% und 100%
- Lampenkopf 45° schwenkbar
- Ideal für Freizeit und Extremsport
- Leuchtmittel: 5 Watt CREE LED
- 120 g

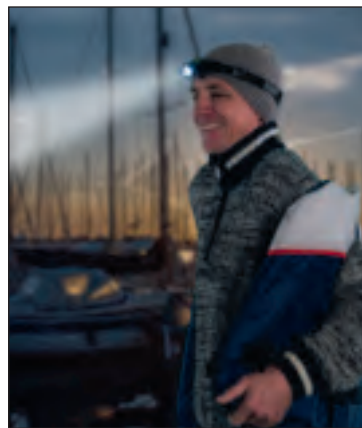

<b>165 m</b>	<b>CREE-LED</b> <b>280 Lumen</b> 5 W	 <b>IP 64</b>
	 100% 3 h 20% 15 h	AAA - 1.5 V
<b>45°</b>		AAA - 1.5 V

**51,-€**  
netto

## LED Stift-/Taschenlampe

1979-71  
LED Stiftleuchte



**16,35€**  
netto

1979-72  
LED Taschenlampe



**31,50€**  
netto

1979-73  
LED Taschenlampe



**55,-€**  
netto

HAZET No.	Beschreibung	l / mm	g	Leucht-dauer (h)	Leucht-weite (m)	Schutz-grad IP	Lichtstrom Lumen	Batterien	EAN-No. 4000896 +	Preis netto €
1979-71	LED Stiftleuchte	142.9	29	2	50	54	55	2 x AAA-1.5 V Batterien (inkl.)	186051	16,35
1979-72	LED Taschenlampe	124.0	125	4.24	198	67	149	3 x AAA-1.5 V Batterien (inkl.)	186044	31,50
1979-73	LED Taschenlampe	236.5	215	6.6	258	67	500	3 x C-1.5 V Batterien (inkl.)	186037	55,-



## 196 N-1

EAN-No. 4000896208258

### Universal-Kotflügel-schoner

**NEU!**



Made in Germany

**38,-€** netto

## 196-6/2

EAN-No. 4000896150151

### Sitz- und Lenkradbezug

- Universalgröße
- Wasserdicht, öl- und fettabweisend
- Seitenairbag getestet
- Antistatisch
- Feuersicherheit entspricht dem Britischen Standard und USA Fed 302



**31,50€** netto

## 196-2

EAN-No. 4000896149469

### Kotflügelschoner

- Speziell beschichtetes Anti-Rutsch-Material
- Wasserdicht, öl- und fettabweisend
- Schonern haften fast komplett vertikal auf allen Karosserie-Oberflächen
- Feuersicherheit entspricht dem Britischen Standard und USA Fed 302



**21,30€** netto

## 4850-1

EAN-No. 4000896022366

### Düseneinsteller

- Zum Einstellen der Düsen von Scheibenwaschanlagen
- Ausgezogener Teleskopstab zeigt Strahlrichtung der Düsen auf der Scheibe an
- Mit Magnet-Kopf 6 mm Ø, Einstellnadel, Schutzkappe

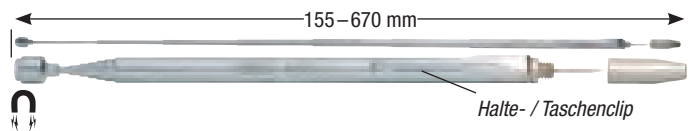

**9,10€** netto

**Topseller!**

## Handschuhe



ab **3,95€** netto

1987 N-4

1987-5

HAZET No.	Beschreibung	EAN-No. 4000896+	Preis netto €
1987 N-4	Handschuhe, mit Mikro-Schaum-Beschichtung	203840	3,95
1987-5 L	Mechaniker-Handschuhe	181735	20,30
1987-5 XL	Mechaniker-Handschuhe	181759	20,30
1987-5 XXL	Mechaniker-Handschuhe	181766	20,30

## 1977-2/4

EAN-No. 4000896150144

### Teleskopspiegel-Set

- Mit federgespanntem Doppel-Gelenk



**41,-€** netto

## Schutzbrillen

Made in Germany

ab **10,50€** netto

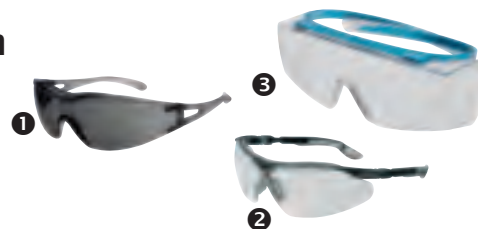

HAZET No.	Beschreibung	EAN-No. 4000896+	Preis netto €
1 1985 SPC	Schutzbrille mit Polycarbonat-Scheibe, grau-getönt UV 5-2,5 / DIN EN 166-168	149391	10,50
2 1985-1	Schutzbrille mit Polycarbonat-Scheibe, farblos UV 2-1,2 / DIN EN 166-168, UV 400	116003	21,-
3 1985-5	Schutzbrille mit Polycarbonat-Scheibe, farblos UV 2C-1,2, Beschichtung Supravision NC (außen optidur NC / innen optidur 4C Plus)	155637	22,-

## 195-1 / 195-5

### Kniebrett / Mechaniker-Matte

- Abwischbar

Made in Germany

ab **13,-€** netto

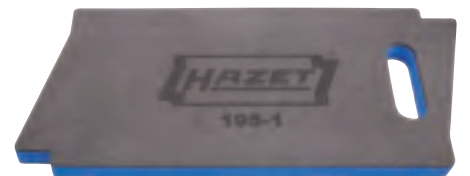

HAZET No.	Beschreibung	EAN-No. 4000896+	Preis netto €
195-1	Kniebrett H30 x B450 x T210 mm	121069	13,-
195-5	Mechaniker-Matte (ohne Abb.) H30 x B975 x T385 mm	153718	30,-



## 195-2

EAN-No. 4000896125982

### Rollbrett

- $\varnothing$  4,6 kg

**Verbesserte, robuste Ausführung!**



**102,-€**  
netto

## 195-3

EAN-No. 4000896148691

### Roll-Liege

- Gepolsterte Sitz- und Liegefläche
- Leicht zu reinigen

**Roll-Liege und -Sitz in „Einem“  
Schneller und unkomplizierter Wechsel  
zwischen beiden Funktionen**

bis  
150  
kg



**83,-€**  
netto

## 195-4

EAN-No. 4000896148707

### Arbeits-Sitz

- Leicht zu reinigen
- Tragkraft: bis 150 kg
- Kippsicher

**Verbesserte, robuste Ausführung**



**76,-€**  
netto

## 199 N-1

EAN-No. 4000896189007

### Vordruck-Spritzgerät

- Neuer, gekapselter Pumpmechanismus erhöht Beständigkeit gegen Chemikalien
- Integriertes Sicherheitsventil (2,5 bar)
- Viton-Dichtungen
- Zulässiger Betriebsdruck: max. 2,5 bar
- Durchfluss: 0,5 l/Min. bei 2,5 bar
- 0,8 l/Min. bei 2,5 bar mit optionaler Flachstrahl-Düse (im Lieferumfang enthalten)



**24,-€**  
netto

## 199-3

EAN-No. 4000896207237

### Vordruck-Spritzgerät, Schaum

- Reinigung / Desinfizierung von Oberflächen, Werkstücken, Fahrzeugen, Sanitäreinrichtungen
- Geeignet für neutrale Reiniger sowie verdünnte saure und alkalische Reiniger
- Klarsichtiger beständiger Tank mit Füllstandsanzeige
- Integriertes Sicherheitsventil (2,5 bar)
- Viton-Dichtungen
- Durch Einsatz verschiedener Düsen können nasse und trockene Schäume erzeugt werden, um unterschiedliche Einwirkzeiten zu realisieren

**NEU!**

HAZET Youtube-Channel



0,75 l  
(Nutzinhalt)

**29,20€**  
netto

## 199-4

EAN-No. 4000896198429

### Sprühflasche, wiederbefüllbar

- Befüllung mit Druckluft durch das im Boden befindliche Ventil
- Mit Vitondichtung



HAZET  
199-4

**52,-€**  
netto

#### Ersatzteile:

199-4-01/2

EAN-No. 4000896206568

#### Düsen-Satz



**3,80€**  
netto

199-4-04/4

EAN-No. 4000896206575

#### Pumpeneinheit, komplett

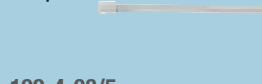

**7,50€**  
netto

199-4-03/5

EAN-No. 4000896208265

#### Dichtring-Satz



**11,-€**  
netto

HAZET No.	g brutto	Volumen ml	max. bar	l mm
199-4	450	0 - 230	8	115



## 2157-1 / 2157-2 Klappmesser

- Schneller Klingentausch
- Inkl. 5 Ersatzklingen



ab **13,-€**  
netto

HAZET No.	Beschreibung	l mm	g	EAN-No. 4000896 +	Preis netto €
2157-1	Klappmesser	155	140	147236	21,-
2157-2	Mini-Klappmesser	100	40.6	164318	13,-

## 1991-1, EAN-No. 4000896156054 Infrarot-Thermometer

- Berührungslose Durchführung von Temperaturmessungen durch integrierten Laserpointer
- Schnell-Erkennungsfunktion
- Präzise, berührungslose Messungen
- Automatische Messwert-Haltesfunktion
- Anzeige maximale Temperatur, Auslösesperre
- 9V Block-Batterie (6 LR 61)
- Messbereich: -50° C → 550° C; -58° F → 1022° F

**89,-€**  
netto



Zuschaltbare Hintergrundbeleuchtung

## 4812-10/4 S, EAN-No. 4000896181742

### Video-Endoskop mit Ø 4,9 mm Umschalt-Sonde

#### Lieferumfang:

- Bedienkonsole
- 1 m Kamerakabel mit 4,9 mm Micro-Objektiv und LED-Lichtquellen mit Umschaltfunktion 90° + 0° Blickrichtung
- SD-Karte 4 GB
- 4 x AA-Batterien
- Haken inkl. Magnet
- Kunststoffkoffer

**Alles in Einem! Betrachtung, Aufnahme, Wiedergabe über TFT-Monitor!**

Verbesserter Anschluss zwischen Sonde und Gehäuse (Metall) (Adapter für Verwendung älterer Sonden optional erhältlich)

Verbesserte Bildauflösung

Sofort-Wiedergabe der Filme oder aufgenommener Fotos am TFT-Monitor

**Sonde der 2. Generation**

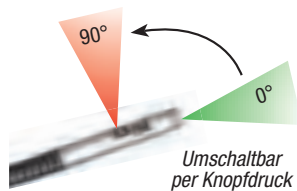

Einhandbedienung der Multifunktions-Konsole

Umschaltbar per Knopfdruck

- Geänderte Position der seitlichen LED für verbesserte Ausleuchtung bei der 90°-Funktion
- Verbesserte LED-Leuchtkraft
- Vereinfachte Handhabung
- Verbesserte Qualität der Sondernummantelung

**536,-€**  
netto



1 m Kamerakabel mit 4,9 mm Ø Micro-Objektiv und LED-Lichtquellen und Umschaltfunktion 90° + 0° Blickrichtung

## Video-Endoskop-Sonden

- 4812-16 EAN-No. 4000896181841  
Ø 4,9 mm / 0° + 90° **415,-€** netto
- 4812 N-1S EAN-No. 4000896187102  
Ø 3,9 mm / 90° **367,-€** netto
- 4812 N-1F EAN-No. 4000896187096  
Ø 3,9 mm / 0° **367,-€** netto
- 4812 N-1AF EAN-No. 4000896187089  
Ø 6 mm / 0° **930,-€** netto
- 4812 N-1AS EAN-No. 4000896187072  
Ø 6 mm / 90° **899,-€** netto
- 4812 N-5.5 EAN-No. 4000896187065  
Ø 5,5 mm / 0° **315,-€** netto
- 4812-20 EAN-No. 4000896181087  
Alte Sonden (4812-) und Adapter (4812-20) für neue Konsolen **38,-€** netto
- 4812-30 EAN-No. 4000896189069  
Neue Sonden (4812-N-) und Adapter (4812-30) für ältere Konsolen **38,-€** netto



4969-1/3, EAN-No. 4000896149445

3

## Pneumatischer Bremsen-Entlüftungs-Satz

- Zum Absaugen der Bremsflüssigkeit an den Radbremszylindern / Bremssätteln; auch für ABS-Anlagen geeignet (Achtung: Hersteller-Angaben beachten!)

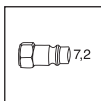

77,40€ netto

4971-1, EAN-No. 4000896156245

## Bremskolben-Rücksetz-Werkzeug

- Für das beschädigungsfreie Zurücksetzen der Bremskolben (Schwimmsättel / Festsättel) an Scheibenbremsen
- Geeignet für alle gängigen Fahrzeugtypen ohne integrierte Handbrems-Feststelleinrichtung
- Schnelles und gleichmäßiges Zurücksetzen ohne Verkanten
- Vermeidung von Beschädigungen Manschetten und Kolben



Made in Germany

99,-€ netto

4968-2, EAN-No. 4000896084821

## Bremssattel-Bürste

- Zum Entfernen von hartnäckigem Bremsstaub und Schmutz im Bremssattel
- Für Fahrzeuge mit Scheibenbremsen
- Schmale Ausführung
- Kunststoff-Griff mit Aufhängebohrung



Made in Germany

8,15€ netto

4968-3, EAN-No. 4000896089147

## Messing Bremssattel-Bürste

- Materialschonendes Arbeiten durch weiche Messingborsten
- Zum Reinigen von Aluminium-Bremssätteln

Made in Germany

9,90€ netto

## 2584-8 / 2784-1 Schraubendreher-Steckschlüsseleinsatz



Made in Germany

11,-€ netto

HAZET No.	Beschreibung	EAN-No. 4000896 +	Preis netto €
2584-8	Bremssattel-Schraubendreher-Steckschlüsseleinsatz für AUDI	149438	11,-
2784-1	Saugrohr-Schraubendreher-Steckschlüsseleinsatz für MERCEDES-BENZ	148530	11,-

1846 B-1.6, EAN-No. 4000896061457

## Zange für Sicherungsringe 12 – 30 mm

- Mit langen, 90° abgewinkelten Spitzen
- Zur Betätigung von tiefliegenden Sicherungsringen z.B. bei Bremssätteln und Getrieben



Made in Germany

31,50€ netto

4968-1, EAN-No. 4000896084739

## Bremssattel-Feile

- Einseitiger Hieb verhindert Beschädigung der Staubmanschette am Bremskolben
- Zum Entfernen von hartnäckigem Bremsstaub, Schmutz und Rost im Scheibenbremssattel
- Feilenhieb: grob, einseitig schräg verzahnt
- Mit Flachschar an der Stirnseite zur Entfernung von groben Rückständen



27,50€ netto

4968-5, EAN-No. 4000896129379

## Bremssattel-Feile

- Extra schmal (10 mm breit), besonders geeignet für japanische Fahrzeuge
- Zum Entfernen von hartnäckigem Bremsstaub, Schmutz und Rost im Bremssattel
- Mit Flachschar an der Stirnseite zur Entfernung von groben Rückständen



31,90€ netto



## Ölfilter-Schlüssel für DSG-Getriebeölwechsel, (Doppel-6kt.)

- Zur Betätigung des Ölfilter-Gehäusedeckels beim Wechsel des Ölfilter-Einsatzes am DSG-Getriebe bei **VW und Konzern-Fahrzeugen**
- Kurze Ausführung für Modelle mit Common-Rail Motor



**Made in Germany**

**39,-€**  
netto

HAZET No.	Ausführung	EAN-No. 4000896 +	Preis netto €
2169-24B	kurz (101 mm)	201655	39,-
2169-24	lang (136 mm)	199044	39,-

## 197 N-1 / 197-2 Mehrzweckwannen



ab **8,95€**  
netto

HAZET No.	Inhalt l	EAN-No. 4000896 +	Preis netto €
197 N-1	6	198924	8,95
197-2	16	146802	30,50

## 2171-8 LG

EAN-No. 4000896203703

### Ölfilterkette, offen

- Öffnen der Ölfilterkette ermöglicht den Einsatz auch an Stellen die Bauart bedingt fast unerreichbar sind
- Spannungsbereich 50 – 150 mm
- Zur Betätigung von Lufttrocknerkartuschen
- Zum Lösen von Ölfiltern

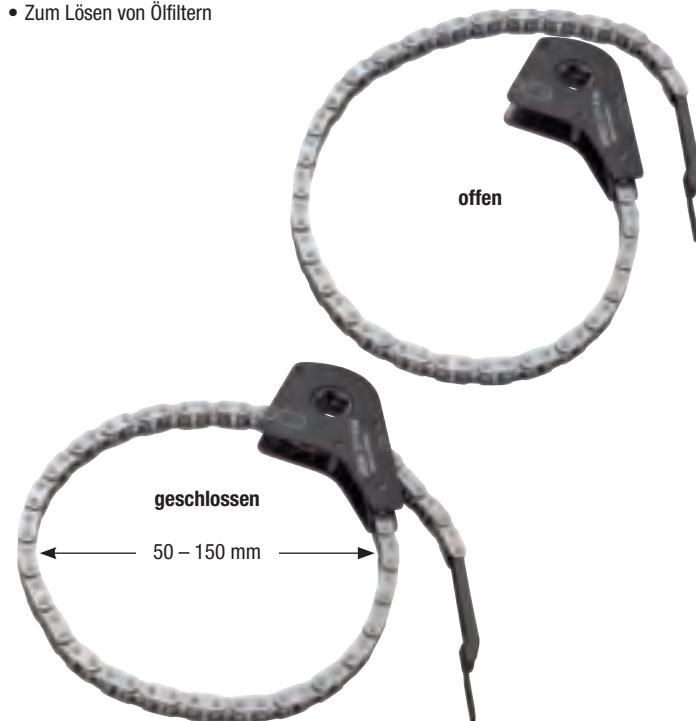

HAZET Youtube-Channel



**Made in Germany**

**69,-€**  
netto



## 2528-1

EAN-No. 4000896201372

### Spezial-Bit VAG Ölablass-Schraube

- Zur Demontage und Montage der Kunststoff Ölablass-Schraube mit Spezialprofil an Ölwannen aus Kunststoff
- **AUDI, SEAT, ŠKODA, VW**
- 2013 mit 1,2 · 1,4 · 1,8 · 2,0 l TFSI Benzin-Motoren
- **AUDI A1, A3, A4, A5, Q5,**
- **VW Golf 7**
- **SEAT Leon, etc.** mit 1,6 und 2,0 l Diesel-Motoren



**Made in Germany**

**15,-€**  
netto



## 2169

EAN-No. 4000896013340

### Ölfilter-Schlüssel

- Zur Betätigung von Ölfiltern und Ölfilter-Gehäusedeckeln
- 14kant s 74,4 mm
- 10 3/8, oder 27 mm



Anwendersberater:



**Made in Germany**

**14,90€**  
netto





## 198-9

EAN-No. 4000896187249

### Motoröl-Fülltrichter

- Einfache Montage am Motor des Fahrzeugs
- Gewährleistet bei verschiedenen Motoren das notwendige langsame, kontrollierte Einfüllen des Motoröls (Zeitersparnis: während des Ablaufens des Öls können andere Arbeiten erledigt werden)
- Auswechselbarer Adapter aus Aluminium für viele gängige Fahrzeugmodelle
- Flexibler Einsatz durch Stecksystem
- Füllmenge: 1 l



NEU!

61,-€  
netto

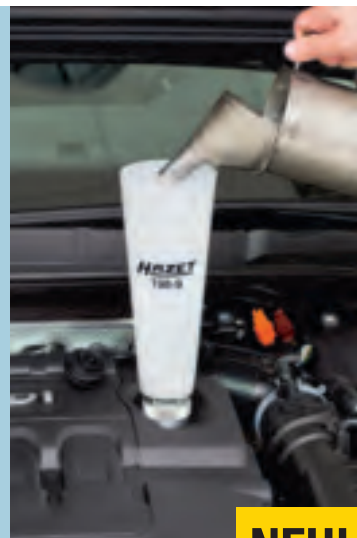

NEU!

## 198-12, EAN-No. 4000896206766

### Winkelverbindungsstück

- Durch Winkelverbindungsstück 198-12 perfekt geeignet auch für schwer erreichbare Öleinfüllöffnungen
- Anwendung in Verbindung mit Motoröl-Fülltrichter 198-9 und Adaptern



Made in Germany

NEU!

75,-€  
netto

## Öleinfüll-Adapter

### 198-14, EAN-No. 4000896206780

- Für Motoren:
- FORD:** 1,4-1,6-2,0-2,2 TDCI
- TOYOTA:** Aygo 1,0-1,4 HDI
- CITROËN:** 1,9D-1,9 TD-1,4 HDi-1,6 HDi - 2,0 HDi-2,2 HDi-1,4 16V HDi-1,6 16V HDi
- FIAT:** 1,6 D-1,9 D-2,0 JTD-2,0 JTD 16V-2,2 JTD
- PEUGEOT:** 1,4 HDi-1,6 HDi-2,0 HDi-2,2 HDi-1,9 D-1,6T HP



NEU!

50,-€  
netto

### 198-10, EAN-No. 4000896187263

- Adapter mit Bajonettverschluss für Motoröl-Fülltrichter 198-9, universell einsetzbar u.a. an **AUDI, VW, SEAT, ŠKODA, MERCEDES-BENZ** etc.



NEU!

55,50€  
netto

### 198-15, EAN-No. 4000896206797

- Für Motoren:
- MINI:** N47C16A - N47C20A
- CITROËN:** 1,6 -1,6 16V - 2,0 16V
- PEUGEOT:** 1,6 -1,6 16V -2,0 16V



NEU!

50,-€  
netto

### 198-16, EAN-No. 4000896206803

- **MERCEDES-BENZ** Motoren: M270 A-Klasse Typ 176 · B-Klasse Typ 246
- M271 C-Klasse Typ 203, 209, 204 · E-Klasse Typ 211, 212, 207 · SLK Typ 171,172 · Sprinter Typ 906



NEU!

52,-€  
netto

### 198-7, EAN-No. 4000896187256

- Für **VW**-Konzernfahrzeuge der MQB-Plattform **AUDI A3 (8V), VW Golf 7, SEAT Leon (5F), ŠKODA Octavia 3**



NEU!

31,90€  
netto

### 198-13, EAN-No. 4000896206773

- Für Motoren: **OPEL, RENAULT:** G9Q-T-U **NISSAN, OPEL, FIAT, RENAULT:** R9M **MERCEDES-BENZ:** C-Klasse Typ 205, GLC Typ 253 mit OM 626, Vito Typ 447 mit OM 622, **DACIA:** H5F-K7M-K9K-K4M-D4F-K7J-K4M-H4B-D4F



NEU!

50,-€  
netto

### 198-17, EAN-No. 4000896206827

- **MERCEDES-BENZ** Motor: OM 654 E-Klasse Typ 213



NEU!

39,-€  
netto



## 668-1

EAN-No. 4000896202508

### Sensor-Montagewerkzeug für VDO REDI-Sensor

- Für schnelles, präzises und vor allem schadenfreies Arbeiten mit VDO\* Redi-Sensoren
- Exakte Positionierung des Sensors im Gummicontainer
- Sehr einfache Handhabung, extrem schnelle Montage, nur wenige Sekunden pro Sensor
- Anwendung: Wird ein Reifen aufgrund von Beschädigungen oder Verschleiß ersetzt, wird nur ein neuer, günstiger Gummicontainer in den neuen Reifen geklebt. Der wertvolle vorhandene Sensor wird jetzt einfach wieder mit dem HAZET Artikel 668-1 Sensor-Werkzeug eingesetzt
- VDO hat aktuell 4 Sensoren für viele Modelle von BMW, CHEVROLET, CITROËN, DACIA, FORD, HYUNDAI, JEEP, KIA, LEXUS, MERCEDES-BENZ, MINI, MITSUBISHI, NISSAN, OPEL, PEUGEOT, RENAULT, SMART, SUZUKI, TOYOTA und Volvo.



HAZET Youtube-Channel



Made in Germany

40,15€  
netto

Nicht im Lieferumfang enthalten

(\*) VDO ist eine eingetragene Marke der Continental Automotive GmbH

## 668-2

EAN-No. 4000896204830

### NKW Sensor Montagewerkzeug für Conti Pressure Check (CPC)

- Sehr einfache Handhabung, extrem schnelle Montage, nur wenige Sekunden pro Sensor
- Für schnelles, präzises und vor allem schadenfreies Arbeiten an Lkw, Bus, Bau- und Landmaschinen
- Exakte Positionierung des Sensors im Gummicontainer
- Wird ein Reifen aufgrund von Beschädigungen oder Verschleiß ersetzt, wird nur ein neuer, günstiger Gummicontainer in den neuen Reifen geklebt. Der wertvolle vorhandene Sensor wird einfach wieder mit dem HAZET Artikel 668-2 Sensor-Werkzeug eingesetzt



HAZET Youtube-Channel



Made in Germany

43,30€  
netto

Nicht im Lieferumfang enthalten

## 669

### Werkzeug-Satz für Reifendruck-Kontroll-System (RDKS)

- Mit neuem Drehmoment-Schraubendreher HAZET 6001-0.6/3, (0,1 - 0,6 Nm) ± 10 % Auslöse-Genauigkeit und Klicksignal sowie Drehmoment-Schlüssel HAZET 5107-2 CT (1 - 9 Nm), ± 6% Auslöse-Genauigkeit
- Für alle Ventil- und Sensor-Verschraubungen von 0,1 - 9 Nm
- Einfache und fachgerechte Montage von Sensor und Ventil an jeder Felge. Hersteller-Angaben beachten!
- Ermöglicht Ein- und Ausdrehen der Ventileinsätze in Reifenventilen **ALLER FAHRZEUGMARKEN**

HAZET Youtube-Channel



Made in Germany

ab 212,-€  
netto



669/10

10

0,4 - 9 Nm!



669/12

12

0,1 - 9 Nm!



Splintreiber als Gegenhalter bei Sensorverschraubung

Ventileinsatz eindrehen 0,1 - 0,6 Nm

Sensormontage am Ventil

Anziehen der Überwurfmutter

1/3			
-----	--	--	--

#### 669/10

1 x		0,4 - 1,4 Nm, 3teilig
2 x		≤ 11 12 mm
3 x		T10 T15 T20
1 x		1 - 9 Nm
1 x		Bit-Ventileinsatz

#### 669/12

1 x		Redi-Sensor Werkzeug
1 x		0,1 - 0,6 Nm, 3teilig
2 x		≤ 11 12 mm
3 x		T10 T15 T20
1 x		1 - 9 Nm
1 x		Bit-Ventileinsatz
1 x		Splintreiber

HAZET No.	Beschreibung	EAN-No. 4000896 +	Preis netto €
669/10	Werkzeug-Satz RDKS	191079	212,-
6001-0.6/3	Drehmoment-Schraubendreher 0.1 - 0.6 Nm, 3teilig	199617	102,-
669/12	Universal-Werkzeug-Satz RDKS	204298	308,-



## Schlag-, Maschinenschrauber Steckschlüssel-Einsatz (6kt.)

### Drehbar

903 SLg



12<sup>5</sup>/<sub>2</sub>

Made in Germany

ab **12,30€** netto



HAZET No.	S mm	l mm	EAN-No. 4000896+	Preis netto €
903 SLg-17*	17	85	045822	12,30
903 SLg-19	19	85	045839	12,75
903 SLg-21	21	85	055135	13,-
903 SLg-22	22	85	155453	16,-

\*17er: optimierte Kontur für tiefere Felgenlöcher bei z.B. AUDI S-Line, AMG, OZ usw.

### Extra Lang

904 SLg-17, EAN-No. 4000896100576

12<sup>5</sup>/<sub>2</sub>

s17 mm

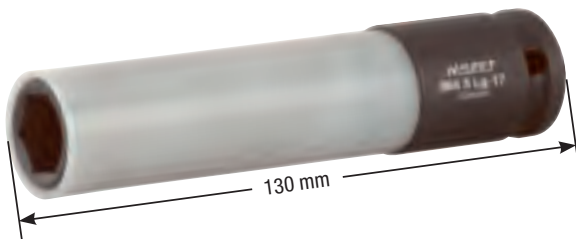

Made in Germany

**42,-€** netto

904 SLg-19, EAN-No. 4000896203710

12<sup>5</sup>/<sub>2</sub>

- Speziell bei der Raddemontage und Montage an SUV wie z.B. PORSCHE Cayenne, Macan; AUDI Q7, Q5; VW Touareg

s19 mm



Made in Germany

**42,85€** netto

### 903 SLg-17/3 / 903 SLg-19/3

12<sup>5</sup>/<sub>2</sub>

3

- Inkl. Aufhängehaken



Je 3 Einsätze in einer praktischen Vorratsbox!

Made in Germany

HAZET No.	S mm	l mm	EAN-No. 4000896+	Preis netto €
903 SLg-17/3	17	85	191697	27,-
903 SLg-19/3	19	85	191734	31,-

### 903 SPC/3

EAN-No. 4000896128754

Satz!

Made in Germany

**29,90€** netto



s17 mm  
s19 mm  
s21 mm

### 705 V

EAN-No. 4000896196388

### Kreuzschlüssel für Pkw

Made in Germany

**39,90€** netto

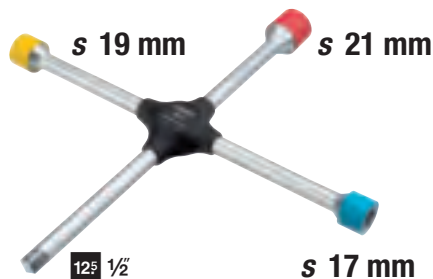

### Mit Sonderprofil

905 SLg-21, EAN-No. 4000896201624

12<sup>5</sup>/<sub>2</sub>

- Anwendung u.a. HYUNDAI i30, Tucson und KIA

s21 mm

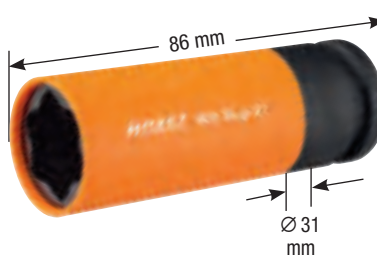

Made in Germany

**13,55€** netto

905 SLg-17, EAN-No. 4000896198795

12<sup>5</sup>/<sub>2</sub>

- Speziell für die Radmontage und -demontage von Alufelgen für Hybrid-Radschrauben bei allen neueren MERCEDES-BENZ Fahrzeugen
- Für z.B. MERCEDES-BENZ C-Klasse Typ 204, 204X; E-Klasse Typ 211, 212, 207; SLK Typ 172; M-Klasse Typ 164, 166; S-Klasse Typ 221, 222; CL-Klasse Typ 216

s17 mm



Made in Germany

**12,65€** netto



## 650RF/2

EAN-No. 4000896206896

### Runflat Reifen-Montagehebel

- Optimierte Bauform (verstärkte, abgerundete, stumpfe Kanten) zur Vermeidung von Beschädigungen an der Reifenkarkasse
- Zur sicheren und beschädigungsfreien Anwendung, speziell an Runflat- und Niederquerschnittsreifen
- Verstärkte Reifenwand an Runflatreifen und Niederquerschnittsreifen ist deutlich unflexibler als die Karkasse herkömmlicher Reifen. Einsatz nicht optimaler Montagehebel führt zu Reifen-Beschädigungen
- Mitgelieferte Kunststoff-Schutzhülse verhindert Verkratzen der Felge und schützt gegen Abrutschen

**NEU!**



Made in Germany

**39,-€**  
netto



## 9041-1, EAN-No. 4000896147076

### Reifenfüll-Messgerät

- Spezielle Gummi-Ummantelung schützt Manometer vor leichten Stößen
- Handgriff mit Betätigungshebel und Ablassknopf Schlauch mit integriertem Momentstecknippel
- Max. Druck: 8 bar

**Topseller!**

**26,90€**  
netto

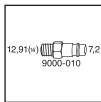

## 9041-2, EAN-No. 4000896161928

### Reifenfüll-Messgerät, geeicht

- Spezielle Gummi-Ummantelung schützt Manometer vor leichten Stößen
- Temperatur-Bereich: -10° C bis +40° C
- Schlauch mit integriertem Moment-Stecknippel

ab **140,-€**  
netto

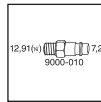

## 9041-3

EAN-No. 4000896206858

### Reifenfüll-Messgerät

- Extra langer Schlauch zur besseren Erreichbarkeit des Ventils
- Reifenfüll- und Messgerät insbesondere für Zweiräder
- Temperatur-Bereich: -10° C bis +40° C
- Schlauch mit integriertem Moment-Stecknippel

**NEU!**

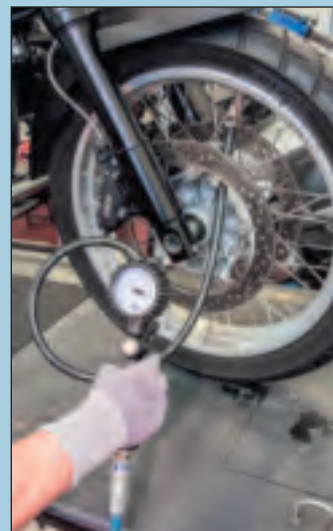

**115,-€**  
netto

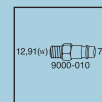

HAZET No.	Beschreibung	EAN-No. 4000896 +	Preis netto €
9041-2	Reifenfüll-Messgerät, geeicht	161928	140,-
9041-2CERT	Wie 9041-2, jedoch mit Eichschein	167760	172,-



4960

## Radnaben-Schleifer

- Für die optimale Reinigung von Radnaben und Bremscheiben

ab **89,-€** netto

HAZET Youtube-Channel



4 3

HAZET No.	Beschreibung	EAN-No. 4000896 +	Preis netto €
4960-160/4	Radnaben-Schleifer, 4-teilig 1 Schleifkörper, 3 Schleifscheiben Ø 160 mm Vergrößerter Innen-Ø passend für BMW	132287	99,-
4960-200/3	Radnaben-Schleifer, 3-teilig 1 Schleifkörper, 2 Schleifscheiben Ø 200 mm Mit extragroßem Innen-Ø	143290	89,-

197-3

EAN-No. 4000896158584

## Magnet-Schale

- Zur Aufbewahrung von Kleinteilen wie z.B. Schrauben etc.
- Mit Magnet zur Befestigung z.B. an Werkstattwagen, Werkstattwänden, Hebebühnen etc.

**Topseller!**

Kunststoff

150 mm Ø



**8,20€** netto

9070-10

EAN-No. 4000896158157

## Magnet-Halter

- Mit 2 starken Magneten zur Aufnahme von  
1 Schlagschrauber und  
4 Steckschlüssel-Einsätzen  
1 Drehmomentschlüssel

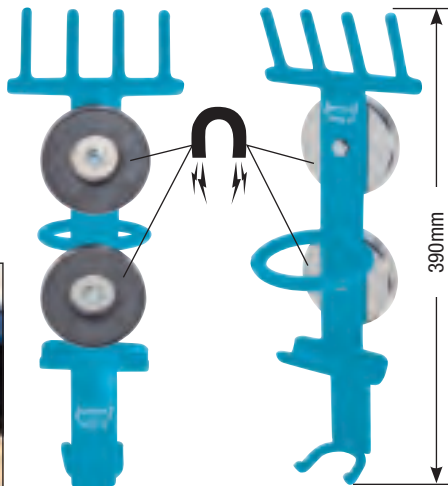

390mm

**36,90€** netto



9212-3

EAN-No. 4000896203444

125 1/2 3

## Akku-Schlagschrauber

- Hohe Effizienz dank bürstenlosem Motor
- Für autarkes Arbeiten
- 18 V, 4 Ah, Li-Ionen Akku
- Drei wählbare Leistungsstufen für Drehmomentanzug
- 1. Stufe: ca. 80 Nm bei 600 U/min bei ~1700 Schlägen pro Minute
- 2. Stufe: ca. 300 Nm bei 1400 U/min bei ~2500 Schlägen pro Minute
- 3. Stufe: ca. 500 Nm bei 2000 U/min bei ~3400 Schlägen pro Minute
- Li-Ionen Akku mit deutlich geringerer Selbstentladung (nur 2%) als herkömmlicher NiMH-Akku (15 - 25%)
- Stromstärke ohne Last: 5,5 A
- Ersatz-Akku: 9212-04
- Ladezeit 75 Min.



- Inhalt:**  
Akku-Schlagschrauber, Ladegerät, Li-Ionen-Akku (1x)



**512,50€** netto

HAZET No.	max. mm	max. Nm	1/min.	kg	dB(A)	dB(W)	
9212-3	125 1/2	700	2000	2.5	LpA 99.4	LpW 110.4	M 16

HAZET No.	Beschreibung	EAN-No. 4000896 +	Preis netto €
9212-04	Akku, einzeln, Li-Ionen 4 Ah ~ 18 V	205035	129,-



## 2588/9, EAN-No. 4000896144181

### VW/AUDI/SEAT/ŠKODA-Satz

- Für Benzin- und Diesel-Motoren: 1,2l 6 V, 12 V mit Steuerkette, 1,4l; 1,6l 16 V FSI Bj. 2002–2007
- Ergänzungs-Satz für 2588/19

277,-€  
netto



## 3088/7, EAN-No. 4000896155941

### OPEL-Satz

- Für Benzin-Motoren: 1,6l; 1,8l 16 V mit Zahnriemen; 2,2l 16 V mit Steuerkette
- Ergänzungs-Satz für 3088/19

195,-€  
netto



## 2588/19, EAN-No. 4000896127771

### VW/AUDI/SEAT/ŠKODA-Satz

- Für Benzin- und Diesel-Motoren: Bj. 1995–2006

292,-€  
netto



## 3488/8, EAN-No. 4000896155873

### FORD-Satz

- Für Benzin-Motoren: 1,25l; 1,4l; 1,6l - 16 V
- Für Diesel-Motoren: 1,4l; 1,6l; 2,0l
- Ergänzungs-Satz für 3488/17

144,30€  
netto

**HINWEIS:** Bitte beachten Sie vor Kauf und Montage die exakte Zuordnung von Motorcode und Baujahr des Fahrzeug-Herstellers!

## Turbolader-Werkzeuge

- Arbeit in eingebautem Zustand möglich • Zur sicheren Betätigung der Regelstangenverschraubung (Lösen-Einstellen-Anziehen) beim Aus- und Einbau der Druckdose mit Positionsgeber für Ladedrucksteller am Abgasturbolader • Einsetzbar mit HAZET Steckschlüssel-Einsatz 2561-10 • Für 2.0 l Common Rail Motoren (4-Zyl. Dieselmotor)
- VW Golf Bj. 2009 →, Golf Plus Bj. 2009 →, Eos Bj. 2006 →, Jetta Bj. 2006 →, Passat Bj. 2006 →, Passat CC Bj. 2009 →, Beetle Bj. 2011 →, Scirocco Bj. 2009 →, Tiguan Bj. 2008 →, Transporter Bj. 2010 → AUDI A3 Bj. 2004 → TT Bj. 2008 → 2014 SEAT Altea Bj. 2006 →, Leon Bj. 2006 → 2012, Toledo Bj. 2006 → 2009 ŠKODA Octavia Bj. 2006 → 2013, Superb Bj. 2009 → 2015, Yeti Bj. 2009 →

615-S10x12, EAN-No. 4000896203505

## Turbolader-Schlüssel (Doppel-6kt.)

HAZET Youtube-Channel



Made in Germany

14,-€  
netto



2561-10, EAN-No. 4000896203512

## Turbolader Steckschlüssel-Einsatz (Doppel-6kt.)

6.3 1/4 HAZET Youtube-Channel



Made in Germany

19,-€  
netto

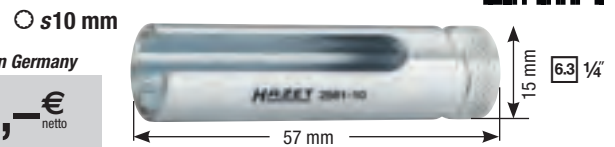

4501-1, EAN-No. 4000896058624

## Benzinleitungs-Zange

- Zur Betätigung der Schnellverschlüsse mit leichtem Druck an der Kraftstoffleitung sowie Tankbelüftung
- An FIAT/ALFA/LANCIA Fahrzeugen mit 1,3 l – 1,9 l – 2,4 l Diesel, CHRYSLER, RENAULT, OPEL (Diesel): Vectra C/Signum 1,9 l Diesel, Astra H 1,3 l und 1,9 l, Corsa C / Combo / Meriva 1,3 l OPEL (Benzin): Corsa C, Astra G, Vectra C
- Kunststoffgriff

Made in Germany

18,50€  
netto

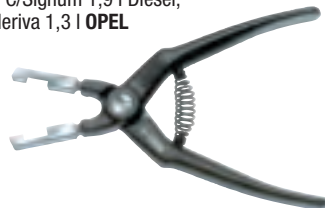

HAZET Youtube-Channel



4550-5, EAN-No. 4000896149582

## Einspritzleitungs-Schlüssel offen, s 14 mm (Doppel-6kt.)

12.5 1/2

- Zur Betätigung der Einspritzleitungsverschraubung an FIAT, CITROËN, PEUGEOT, RENAULT und IVECO Modellen mit Common-Rail Motoren sowie Einspritzleitungsverschraubung z.B. an BMW, MERCEDES-BENZ, VW
- Drehmomentgesteuerter Schraubanzug nach Hersteller-Angaben
- Lange Ausführung

s 14 mm



4501-2, EAN-No. 4000896203499

## Benzinleitungs-Zange

- Zur Betätigung der Schnellverschlüsse an Kraftstoffleitungen (öffnen und schließen)
- Für z.B. MERCEDES-BENZ, VW-AUDI, FIAT, OPEL, CITROËN
- Einsatz beim Wechseln des Kraftstofffilters oder Motor-Instandsetzungsarbeiten
- Gerade Ausführung

Made in Germany

35,-€  
netto



HAZET Youtube-Channel



Made in Germany

23,-€  
netto

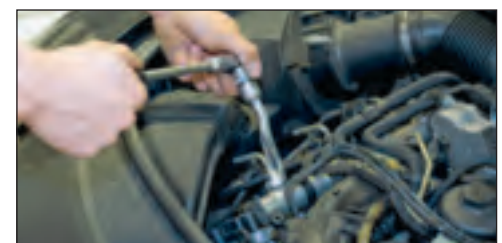



## 3087-1

EAN-No. 4000896206759

### Spannrollen Betätigungswerkzeug

- Entfallen der Spannrollen-Betätigung mit nicht geeigneten Hilfsmitteln wie z.B. Schraubendrehern, die bei einem Abrutschen zu einer Beschädigung des Zahnriemens führen
- Vereinfachtes Spannen des Zahnriemens über die Spannrolle
- **ALFA ROMEO:** 145, 146, 147, 156, 159, 166, Brera, Giulietta, GT, Mito, Spider
- Motoren: 1,6 JTDM · 1,9 JTD · 1,9 JTDM · 2,0 JTD · 2,4 JTD
- **FIAT:** 500L, 500X, Brava, Bravo, Croma, Doblo, Ducato, Freemont, Grande Punto, Idea, Marea, Multipla, Punto, Sedici, Stilo
- Motoren: 1,6D · 2,0 D · 1,9 TD · 1,9 JTD · 2,0 JTD · 2,4 TD · 2,4 JTD
- **LANCIA:** Delta, Kappa, Kappa SW, Lybra, Lybra SW, Musa, Thesis
- Motoren 1,6 D · 1,9 D · 2,0 D · 1,9 JTD · 2,4 JTD
- **OPEL:** Astra H, Astra J, Cascada, Combo, Insignia, Signum, Vectra C, Zafira B
- Motoren: 1,9 CDTi · 2,0 CDTi
- **SAAB:** 9-3, 9-5
- Motoren: 1,9 TiD/TTiD · 2,0 TiD · 2,2 TTiD
- **SUZUKI:** SX4 Motor 1,9 DDiS

Made in Germany

29,90€  
netto

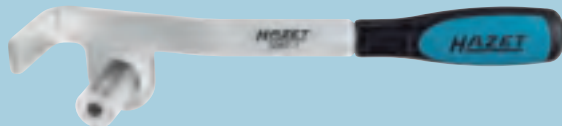

NEU!

## 2788-T100H

EAN-No. 4000896206650

12<sup>5</sup> 1/2

TiN

### Nockenwellen-Versteller TORX® Schraubendreher-Einsatz mit Bohrung

- Besonders geeignet für Arbeiten an Nockenwelle, Steuerkette oder Nockenwellen-Versteller
- Verschraubung am Nockenwellen-Versteller an **MERCEDES-BENZ** Benzin-Motoren:
- M133, 157, 176, 177, 270, 271, 271.8, 271.9, 272, 273, 274, 276, 278
- **MERCEDES-BENZ:** C-Klasse Typ 203, 204, 205 · CLK 209 · E-Klasse Typ 211, 212 · E-Klasse Coupe Typ 207 · SLK Typ 171, 172 · G-Klasse Typ 463 · Sprinter Typ 906

s100 mm

12<sup>5</sup> 1/2

Made in Germany

21,90€  
netto



NEU!

## 2788-E14

EAN-No. 4000896206636

12<sup>5</sup> 1/2

### Nockenwellenräder Verschraubungswerkzeug

- Arbeiten im beengten Raum vor Spritzwand (bei längs eingebauten Motoren)
- Betätigung der Nockenwellenräder-Verschraubung an **MERCEDES-BENZ** OM 651 (1,8 und 2,2 l Diesel-Motoren)
- Mit Fase zum einfachen Ansetzen an Verschraubung
- Einsatz z.B. beim Wechseln der Steuerketten oder Austausch der Nockenwelle
- **MERCEDES-BENZ:** A-Klasse Typ 176 · B-Klasse Typ 246 · C-Klasse Typ 204, 205 · E-Klasse Typ 212 · S-Klasse Typ 221, 222 · V-Klasse Typ 639, 447 · CLA Typ 117 · GLA Typ X156 · GLK Typ X204 · CLS Typ C/X218 · ML Typ 166 · SLK/SLC Typ 172 · GLC Typ X253 · Sprinter Typ 906

12<sup>5</sup> 1/2

Made in Germany

25,50€  
netto



NEU!



## 4797-9

EAN-No. 4000896206667

### Piezo Injektor-Klaue

- Auf Injektor abgestimmte Ausführung der Injektor-Klaue gewährleistet optimale Aufnahme des Injektors bei Betätigung
- Ausbau von Piezo-Injektoren an **MERCEDES-BENZ** Motoren OM 651
- Zur Betätigung mit dem HAZET Schlag-Ausziehgerät 4797-1
- **MERCEDES-BENZ**: A-Klasse Typ 176 · B-Klasse Typ 246 · C-Klasse Typ 204, 205 · E-Klasse Typ 212 · S-Klasse Typ 221, 222 · V-Klasse Typ 639, 447 · CLA Typ 117 · GLA Typ X156 · GLK Typ X204 · CLS Typ 218 · ML Typ 166 · SLK/SLC Typ 172 · GLC Typ X253
- Innengewinde: M16 x 1,5 mm



Made in Germany

**45,-€**  
netto



**NEU!**

## 666-7

EAN-No. 4000896206841

### Klimaanlagen-Ventil Bit

- Betätigung des Ventileinsatzes, Niederdruckseite an Klimaanlagen im Kfz-Bereich
- Zum drehmomentgesteuerten Schraubanzug (Hersteller-Angaben beachten) in Kombination mit einem HAZET Drehmoment-Schlüssel oder Drehmoment-Schraubendreher



Made in Germany

**9,90€**  
netto



**NEU!**

## 2756-T60

EAN-No. 4000896204243

### Kardanwellen-TORX® Schraubendreher-Einsatz

- Klinge CVD - TIN beschichtet für extrem hohe Haft- und Abriebfestigkeit
- Zur Betätigung der Kardanwellen-Verschraubung am Getriebe **MERCEDES-BENZ** GLC (X253) ab Bj.2015, GLC Coupé (C253) ab Bj.2016 mit 4Matic
- Klingenlänge des TORX® Schraubendreher-Einsatz exakt auf vorhandene Platzverhältnisse abgestimmt, Verschraubung wird so geradlinig erreicht und der Einsatz steht nicht am Kardanwellenflansch an



Made in Germany

**20,-€**  
netto



## 880 G-Z



### Getriebe Gelenk-Steckschlüssel-Einsatz (Doppel-6kt.)

- Betätigung der Getriebeverschraubung (Doppel-6kt. Schrauben) an **AUDI** Fahrzeugen Bj. 2008 → z.B. A4, A5, A6, A7, A8, Q5, Q7
- Zum Einsatz an allen schwer zugänglichen Stellen und zur Umgehung von Störkanten



880 G-Z16

Made in Germany

○ s16 mm

○ s18 mm  
(880 G-Z18)

HAZET No.	S mm	EAN-No. 4000896+	Preis netto €
880 G-Z16	16	203734	28,-
880 G-Z18	18	203529	28,-



4766

## Zündkerzen-Schlüssel

- Für 16 mm (5/8") Zündkerzen
- z.B. an **VW, AUDI, ŠKODA, RENAULT, FIAT, FORD, OPEL, BMW, NISSAN, HONDA, MAZDA, MITSUBISHI, KIA, Volvo**
- Kronenfeder zum Halten der Zündkerzen

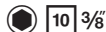

s16 mm



Made in Germany

HAZET No.	l mm	EAN-No. 4000896+	Preis netto €
4766	97	049295	36,-
4766-1	270	048991	44,-

s16 mm

4766-2, EAN-No. 4000896087655

## Zündkerzen-Schlüssel

- Mit Kronenfeder für sicheren Halt der Zündkerze
- An **BMW E90 N 54 Motor 335 i** Lim. Bj. 2006, 1er (F20) 118i, **RENAULT** Modus, Twingo, Clio, Kangoo mit 1,2 l 16 V Motor, **PEUGEOT** 207, 307 sowie **CITROËN** C4 mit 1,4 und 1,6 l 16 V Motor, C5 mit 2,0 l HPi-Motor, **MERCEDES-BENZ** Motor M 156, Motor M 276, **NISSAN** Micra, Note, **MINI** 1,2-1,4 l 4-Zyl. Bj. 2007, **FORD** 1,0 EcoBoost Motor, **ALFA** 1,8 TBI Motor, **KIA**
- Gesamtlänge: 64 mm



s14 mm

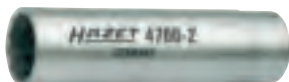

Made in Germany

25,- € netto

4766-3, EAN-No. 4000896199976

## Zündkerzen-Einsatz mit Gelenk s 14 mm

- Anwendung: z.B. bei **BMW** und **MERCEDES-BENZ**
- Gelenk ermöglicht Aus- und Einbau auch bei schwer zugänglichen Zündkerzen
- Kronenfeder für sicheren Halt und problemloses Ansetzen und Montage der Zündkerze
- HAZET Doppel-6kt.-Profil ermöglicht Betätigung Zündkerzen mit 6kt.- oder Doppel-6kt.
- Länge (gesamt): 154 mm, Ø 19,1 mm



s14 mm



Made in Germany

41,45 € netto

1849-7, EAN-No. 4000896110353

## Zündspulen-Abzieher

- Zur Demontage und Montage der Zündspulen mit Leistungsendstufe
- An **VW** Polo, Fox 1.2 l, Golf 1.4, 1.6 l, Golf Plus 1.4 l ab Bj. 2005, Caddy 1.4 l, Bora 1.4, 1.6 l, Beetle 1.4 l (Benziner ab 2003), Scirocco 1.4 l ab Bj. 2009, Lupo 4-Zyl.-Direkteinspritzer ab Bj. 1999, Passat, Touran 1.6 l, Phaeton, Transporter T4, **ŠKODA** Fabia
- Gesamtlänge: 135 mm

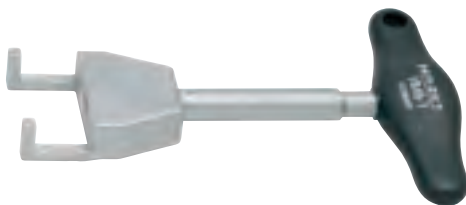

Made in Germany

32,- € netto

1849-8, EAN-No. 4000896110360

## Zündspulen-Abzieher

- Zur Demontage und Montage der Zündspulen mit Leistungsendstufe
- An **VW** Golf, Bora, Eos 3,2 l ab Bj. 2006, Passat B7 3,6 l FSI, Sharan, Touareg 6-Zyl. ab Bj. 2003, Transporter T5 3,2 l 6-Zyl. Einspritzer ab Bj. 2004
- **AUDI** TT 3,2 l Bj. 1999 bis 2007, A3 3,2 l ab Bj. 2004
- Gesamtlänge: 133 mm

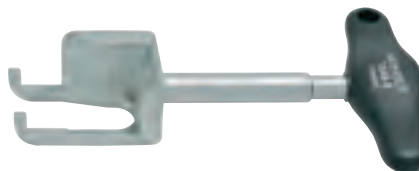

Made in Germany

29,- € netto

1849-10, EAN-No. 4000896132201

## Zündspulen-Abzieher

- Zur Demontage / Montage der Zündspulen mit Leistungsendstufe
- **VW** Direkteinspritzer 2.0: Golf (ab Bj. 2004), Touran (ab Bj. 2004), Passat (ab Bj. 2006), Eos (ab Bj. 2006), Polo (ab Bj. 2002) 4 Zyl. 5V, Scirocco (ab Bj. 2009) 1.8 und 2.0 l, Tiguan (ab Bj. 2006) 1.8 und 2.0 l, Phaeton (ab Bj. 2003) 8 Zyl
- **AUDI** Direkteinspritzer: A3 (ab Bj. 2004) 2.0, A4 (ab Bj. 2002) 2.0, A5 (ab Bj. 2008) 3.2 und 4.2 l, A6 (ab Bj. 2005) 3.2, A8 (ab Bj. 2003) 3.2-4.2 und 5.2 l, TT (ab Bj. 2007) 1.8 und 2.0 l, R8 (ab Bj. 2008) 4.2 l, Q5 (ab Bj. 2008) 2.0 und 3.2 l, Q7 (ab Bj. 2007) 3.6 und 4.2 l
- Gesamtlänge: 102 mm

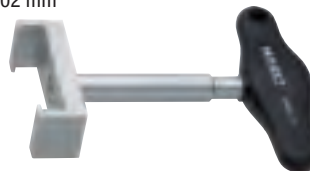

Made in Germany

28,- € netto

1849-12, EAN-No. 4000896204342

## Stabzündspulen-Abzieher

- Zur Demontage der Stabzündspulen an 1,0 l / 1,0 l TSI / TFSI - 1,2 l TSI - 1,4 l TSI / TFSI - 2,0 l GTI Motoren
- **VW** Up ab Bj. 2011, Polo ab Bj. 2012, Golf ab Bj. 2013, Beetle ab Bj. 2014, Caddy ab Bj. 2015, Passat ab Bj. 2014, Tiguan ab Bj. 2015, Touran ab Bj. 2015, Sharan ab Bj. 2015
- **AUDI** A1 ab Bj. 2012, A3 ab Bj. 2013
- **SEAT** Mii ab Bj. 2011, Ibiza ab Bj. 2013, Leon ab Bj. 2013
- **ŠKODA** Citigo ab Bj. 2011, Fabia ab Bj. 2014, Octavia ab Bj. 2013
- Gesamtlänge: 156 mm

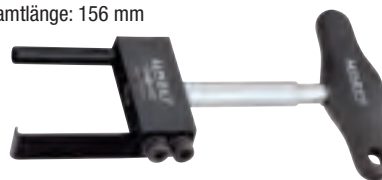

Made in Germany

48,- € netto

1849-11, EAN-No. 4000896201716

## Zündmodul-Abzieher

- Zum Abziehen bzw. Aufstecken von Zündmodulen an **OPEL** 3- und 4- Zylinder Benzin-Einspritzmotoren 1,0 · 1,2 · 1,4 · 1,6 · 1,8 · 2,0 · 2,2 l Motoren sowie **FIAT** Croma 1,8 l **ALFA** 159 1,8 l
- Ermöglicht das gleichmäßige Abziehen des Zündmoduls (somit entfällt das Hebeln und Knippen mit nicht geeigneten Werkzeugen, die Beschädigungen am Zündmodul verursachen können)
- Verwendung paarweise empfohlen
- Gesamtlänge: 82 mm



16,50 € netto



2131, EAN-No. 4000896012541

## Zündkerzenbürste

- Zum Reinigen von Elektroden und Kontakten an Zündkerzen
- Gewellte Spezial-Messing-Drahtborsten
- 3reihig, Gesamtlänge: 150 mm
- Besatzhöhe: 15 mm
- Holzkörper



Made in Germany

2,60 € netto

2530, EAN-No. 4000896016341

## Glühkerzen-Steckschlüssel

- Kugelklemmung zum Festhalten der Glühkerze
- Glühkerzen (s 10 mm) aus- und einbauen
- VW, AUDI Diesel-Direkteinspritzer TDi und MERCEDES-BENZ CDI, SMART
- Gesamtlänge: 140 mm



s10 mm

Made in Germany

32,- € netto

4760/6, EAN-No. 4000896191642

## Glühkerzen-Auszieher Satz

- Mehrere Stunden Zeitersparnis durch Entfallen der Zylinderkopf-Demontage
- Zum Ausschlagen von abgerissenen Glühkerzen s 8 – 10 mm
- Beschädigte Gewinde werden nachgeschnitten bzw. erneuert/umgearbeitet (Siehe dazu auch 4760-M8 bis -M10)

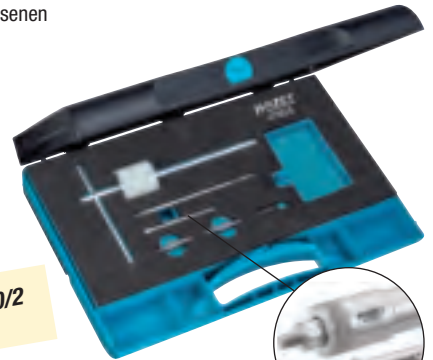

Optional erhältlich 4760/2 (Siehe Seite unten)

Gefährdete Bruchstellen



237,- € netto

Inhalt: Schlagauszieher mit Innengewinde M8, Adapter M5 und M6, Gewindebohrer M5 und M6, Kontakttiftausdreher mit Außensechskant SW 10 mm

4760

## Glühkerzen-Reparatur Sätze

- Ohne Demontage des Zylinderkopfes
- Zur Gewinde-Reparatur von beschädigten M8 x 1 Gewinde
- Ausgerissene Gewinde M8 x 1 werden auf M10 x 1 Gewinde umgearbeitet
- In Verbindung mit Glühkerzen-Auszieher-Satz 4760/6



HAZET No.	Beschreibung	EAN-No. 4000896 +	Preis netto €
4760-M8 x 1/9	1 x Spiralbohrer 6,8 mm*, 9 mm 1 x Gewindebohrer M8 x 1, M10 x 1 5 x Gewindeeinsätze M8 x 1	191536	222,-
4760-M9 x 1/9	1 x Spiralbohrer 8 mm*, 10 mm 1 x Gewindebohrer M9 x 1, M11 x 1 5 x Gewindeeinsätze M9 x 1	191512	227,-
4760-M10 x 1/9	1 x Spiralbohrer 9 mm*, 11 mm 1 x Gewindebohrer M10 x 1, M12 x 1 5 x Gewindeeinsätze M10 x 1	191529	227,-
4760-M10 x 1.25/9	1 x Spiralbohrer 9 mm*, 11 mm 1 x Gewindebohrer M10 x 1,25, M12 x 1,25 5 x Gewindeeinsätze M10 x 1,25	191635	253,-

\*mit Distanzhülse

4797/10

EAN-No. 4000896191505

## Gewinde-Reparatur Satz für Injektor-Befestigungsschraube

- Für MERCEDES-BENZ CDI Motoren um die abgebrochene Dehnschraube M6 x 1 aus dem Zylinderkopf ohne Ausbau des Ventildeckels auszubohren
- Beschädigtes Gewinde wird auf M8 x 1 aufgearbeitet

Inhalt: Spiralbohrer 6 mm mit Distanzhülse, Gewindebohrer M8 x 1, Bohrhülse, Stufenbohrer 7 auf 8 mm mit Distanzhülse, Eindrehknopf, Gewindeeinsätze M6 x 1



216,- € netto

4760-10 / 4760-89

EAN-No. 4000896191666 / EAN-No. 4000896191673

## Glühkerzendichtsitz-Reiniger

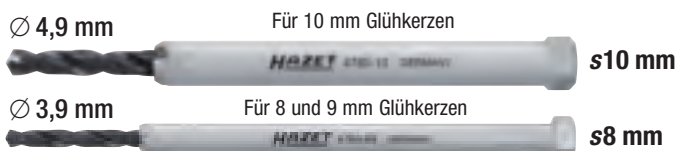

Made in Germany

je 29,- € netto

4760/2

EAN-No. 4000896191680

## Glühspitzen-Auszieher Satz mit Hülse 5 mm

- Zum Ausziehen der Glühkerzen-Spitze für 10 mm Glühkerzen



Made in Germany

201,- € netto



**220-1**, EAN-No. 4000896191758

## Universal Motorstütze

- Für querliegende Motoren
- Zum Abstützen des Motors bei Arbeiten am Motor-Stützlager, Zahnriemen, Wasserpumpe oder Spannrollen
- Variable Länge: 620–900 mm

Flexible Einstellung der Stützpunkte durch kugelig gelagerte GummifüÙe

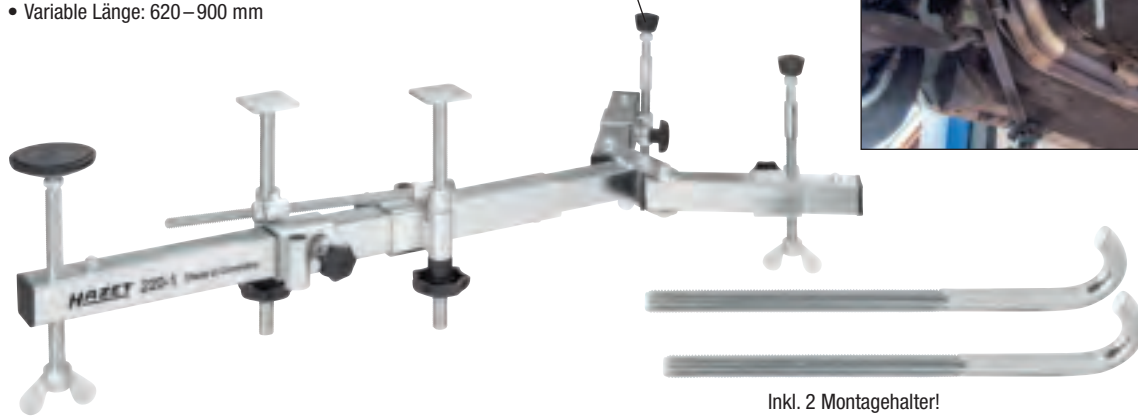

Made in Germany

**412,-** €  
netto

**1847** Made in Germany

## Achsmanschetten-Zangen

1847



1847-1



1847-02/2

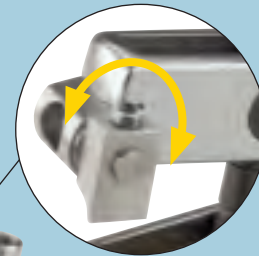

**NEU!**

HAZET Youtube-Channel

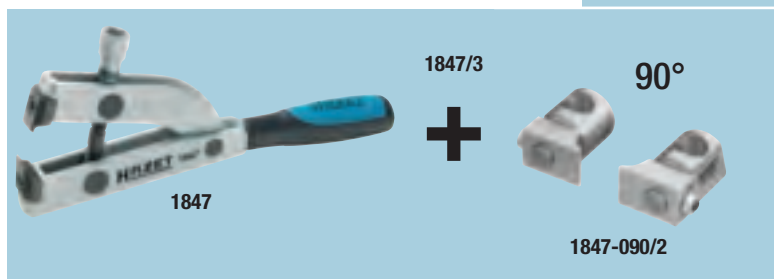

HAZET No.	Beschreibung	Anwendung / Montage	EAN-No. 4000896+	Preis netto €
1847	Achsmanschetten-Spann-Zange	Zur Montage von Hyrelachsmanschetten und speziellen Edelstahlbänder mit vorgegebenen Drehmoment-Anzugswerten in Verbindung z.B. mit Drehmoment-Schlüssel HAZET 6110-1 CT	050918	110,-
1847-1	Achsmanschetten-Klemm-Zange	Für PKW-Achsmanschettenbänder. An z.B. <b>VW, AUDI, OPEL, BMW, MERCEDES-BENZ, HONDA, NISSAN, MAZDA</b>	007004	54,-
1847-02/2	Klemmbacken-Paar für 1847 (ergibt Zange 1847-22)	Klemmbacken-Paar für Lenkgetriebe-Manschetten <b>AUDI A4 / A5 / A6 / A7 / Q5</b>	174447	27,-
1847/3	Achsmanschetten Spann-Zange 1847 mit Wechselbacken 90° (1847-090/2) <b>NEU!</b>	Zur Montage von Hyrelachsmanschetten und speziellen Edelstahlbändern mit vorgegebenen Drehmoment-Anzugswerten in Verbindung z.B. mit Drehmoment-Schlüssel HAZET 6110-1 CT	206902	148,-
1847-90	Achsmanschetten Spann-Zange 90°, gewinkelt <b>NEU!</b>	Spannzange 90° zur Betätigung von schwer zugänglichen Edelstahlbänder. Drehmomentanzug mit z.B. mit Drehmoment-Schlüssel HAZET 6110-1 CT möglich	206728	132,-
1847-090/2	Klemmbackenpaar, gewinkelt 90° <b>NEU!</b>	Klemmbackenpaar 90° für schwer zugängliche Edelstahlbänder	206711	41,-



## 990 VLG

12<sup>5</sup> 1/2

### Schraubendreher-Steckschlüsseleinsatz, extra lang (XZN)

- Zur Betätigung der Antriebswellenverschraubungen an **VW, AUDI, SEAT**,
- Durch die Länge des Einsatzes ist das Zusammenstecken von verschiedenen Werkzeugen nicht erforderlich
- Problemloses Erreichen der Verschraubung von außen durch den Radkasten
- Große Zeitersparnis



Made in Germany

ab **49,-€** netto

○ s8 mm

○ s10 mm

HAZET No.	12 <sup>5</sup> 1/2	S mm	l <sub>1</sub> mm	l <sub>2</sub> mm	d mm	EAN-No. 4000896+	Preis netto €
990VLg-8	12 <sup>5</sup> 1/2	8	762	800	23	201815	49,-
990VLg-10	12 <sup>5</sup> 1/2	10	762	800	23	201822	51,-

## 2737-1, EAN-No. 4000896206643

12<sup>5</sup> 1/2

### Traggelenk-Zapfenschlüssel

**NEU!**

- Extra kurze Bauform – sehr gutes Handling bei der Betätigung
- Ein- und Ausbau der geschraubten Traggelenke (Traggelenk-Nut-Mutter) der Vorder- und Hinterachse
- An **MERCEDES-BENZ** ML 163, 164, 166, GLE 292, R-Klasse 251
- Beschädigungsfreies Arbeiten durch perfekte Passgenauigkeit sowie bessere Aufnahme der Nutmutter



Made in Germany

**36,-€** netto

## 900 SZ/4, EAN-No. 4000896156375

12<sup>5</sup> 1/2 4

### Schlag-, Maschinenschrauber Steckschlüsseleinsatz-Satz (Doppel-6kt.)

- Zur Betätigung von Antriebs- und Gelenkwellen-Verschraubungen, z.B. s 24 mm für **VW** Touran ab Bj. 2006 und Passat C
- s 30 mm für Achswellenmutter an **VW** Golf 4, Polo und New-Beetle, **AUDI** TT 1,8, **ŠKODA** Octavia, Superb, Fabia
- s 32 mm zur Betätigung der Gelenkwellen-Verschraubung in der Radnabe an **VW** Touareg ab Bj. 2003
- s 36 mm für Achswellenmutter an **BMW** 3er,
- 5er, 7er, Z3, M3, **VW** Polo ab Bj. 2001, Golf Plus 1,8 TDI ab Bj. 2005, **SEAT** Ibiza ab Bj. 2002

Made in Germany

**48,20€** netto



## 2549-18/4, EAN-No. 4000896199440

12<sup>5</sup> 1/2 20 3/4 24 4

### Schlag-, Maschinenschrauber Steckschlüsseleinsatz-Satz (Doppel-6kt.)

- Zum Aus- und Einbau der Radlager-Radnabeneinheit an der Hinterachse, z.B. an **AUDI** A3 ab Bj. 2004, **VW** Touran ab Bj. 2004, Golf 5 ab Bj. 2003, **ŠKODA** Octavia ab Bj. 2008, **SEAT** Leon ab Bj. 2005

Made in Germany

**31,50€** netto



## 3047-36, EAN-No. 4000896190683

12<sup>5</sup> 1/2

### Schlag-, Maschinenschrauber-Steckschlüssel-Einsatz (Doppel-6kt.)

- Mit nur 47 mm Ø deutlich geringerer Außendurchmesser als bei marktüblichen Standard-Einsätzen
- Exakt angepasst an gegebenen Platzverhältnissen in der Radnabe
- Für **OPEL** Corsa D ab Bj. 2006, Adam ab Bj. 2012, Mokka ab Bj. 2012
- **CHEVROLET** Trax ab Bj. 2013
- Auch für **BMW, SEAT** und **VW** Fahrzeuge geeignet

○ s36 mm



Made in Germany

**14,45€** netto



## 990 S/11, EAN-No. 4000896162406

12<sup>5</sup> 1/2 20 3/4 24 11

### Schlag-, Maschinenschrauber-Schraubendreher-Steckschlüsseleinsatz-Satz

- Für Fahrwerks- oder Motorenverschraubung an Nfz und Pkw
- Wahlweise □ Antrieb 12,5 = 1/2" oder ● 24 mm
- Mit Bohrung für Sicherungsstift oder Sicherungsfeder und Rille für O-Ring

s14 mm s16 mm s18 mm



Made in Germany

**89,85€** netto





**4932-17,** EAN-No. 4000896159741

## Hohlkolben-Zylinder 17 t

- Betriebsdruck: 700 bar
- Hublänge: 45 mm
- Außendurchmesser: 80 mm
- Komfortable Federrückstellung
- Für Gewindespindel 4932-TR20 und Mutter 4930-2



Kupplung mit Anschlussnippel

Made in Germany

**511,-** € netto

HAZET No.	Beschreibung	EAN-No.	Preis netto €
4932-M42x2	Zum Adaptieren von HAZET-Zylindern auf Klann-Anschlussgewinde	183432	31,60

**4932 N-100,** EAN-No. 4000896187195

## Hydraulische doppelstufige Fußpumpe, mechanisch

- Zweistufiger Druckaufbau
- Maximaler Betriebsdruck: 700 bar
- Kolbenhub: 23 mm
- Füllmenge: 1300 cm<sup>3</sup>

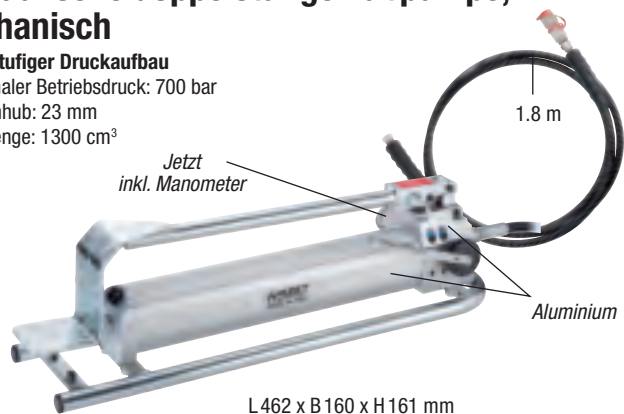

Jetzt inkl. Manometer

1.8 m

Aluminium

L 462 x B 160 x H 161 mm

Made in Germany

**566,-** € netto

**4934-2572/12,** EAN-No. 4000896150410

## Kompakt-Radnaben-Lagereinheit-Werkzeug-Satz

- Einsteiger-Satz (72 mm Ø)
- Zur Demontage und Montage der Radnaben-Lagereinheit in eingebautem Zustand
- Anwendungs-Vorraussetzung: Gewinde-Spindel 4930-1 sowie Spindelmutter 4930-2
- AUDI A1 ab Bj. 2011, A2 ab Bj. 2000, ŠKODA Fabia ab ab Bj. 2000, Roomster ab Bj. 2006, VW Polo ab Bj. 2002, Polo (6R), Fox ab Bj. 2005, SEAT Ibiza ab Bj. 2002
- Anwendung: Fahrzeugtypen mit Radlager Ø 72 mm:

HAZET Youtube-Channel



Made in Germany

**484,-** € netto

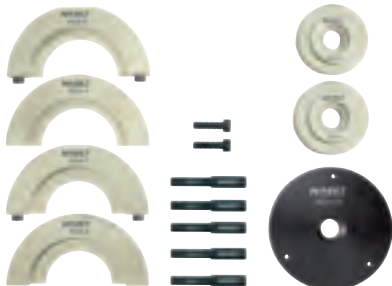

**4934-2585/12,** EAN-No. 4000896150434

## Kompakt-Radnaben-Lagereinheit-Werkzeug-Satz

- Spezial-Satz (85 mm Ø)
- Zur Demontage und Montage der Radnaben-Lagereinheit in eingebautem Zustand
- Anwendung:
- Fahrzeugtypen mit Radlager Ø 85 mm:
- VW T5 (Vorder- und Hinterachse – Hinterachse nur in Verbindung mit 4934-8507) und Touareg mit 16 Zoll-Fahrwerk
- Anwendungs-Vorraussetzung: Gewinde-Spindel 4930-1, Spindelmutter 4930-2

HAZET Youtube-Channel



Made in Germany

**495,-** € netto

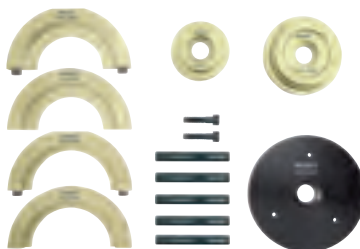

**4932 N-110,** EAN-No. 4000896187393

## Lufthydraulische Pumpe

- Max. Betriebsdruck: 700 bar
- Luftanschluss-Gewinde: 12,91 mm (1/4")
- Hydraulik-Anschluss: 16,41 mm (3/4") - 18 NPTF



Jetzt inkl. Manometer

1.8 m

Stahlblech

H 260 x B 140 x T 186 mm

Made in Germany

**844,-** € netto

**4930-1/22,** EAN-No. 4000896164776

## Radlager-Werkzeug-Satz

- Zur Demontage und Montage der Radlager und Aufpressen der Nabe
- Radlagerwerkzeug-Satz für mechanische und hydraulische Betätigung
- Hydraulisch in Verbindung mit Hohlkolben-Zylinder 4932-17 und Gewinde-Spindel 4932-TR 20
- Zum Aus- und Einbau des Radlagers und Aufpressen der Nabe

HAZET Youtube-Channel



Made in Germany

**649,-** € netto

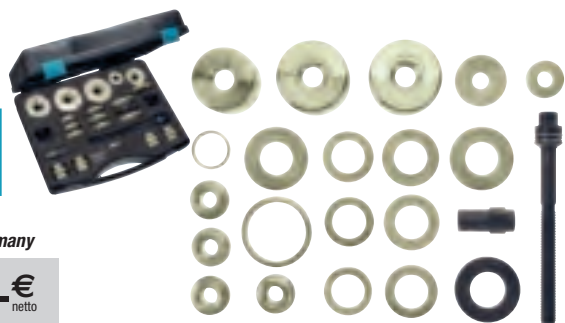



**4925-2501/5**, EAN-No. 4000896159406

## Silentlager Werkzeug-Satz VW / AUDI / SEAT / ŠKODA

- Aus- und Einzieh-Druckscheibe, Gehäuse
- Zum Aus- und Einziehen der Silentlager in der Konsole am Querlenker der Vorderachse
- Arbeiten im eingebaute Zustand
- Erspart die Achsvermessung
- **VW** Polo 9N Bj. 2002 - 2009, Fox ab Bj. 2005
- **AUDI** A2 Bj. 2000 - 2005
- **ŠKODA** Fabia Bj. 2000 - 2004
- **SEAT** Ibiza, Altea, Cordoba Bj. 2003 - 2005

### Inhalt:

- Druckscheiben Ein- und Ausbau, Zentrierscheibe, Spindel, Gehäuse



Made in Germany

**158,-€**  
netto

5 x 4925-4 5 6 7 8 A

5

**4925-2509/4**, EAN-No. 4000896191116

## Silentlager Werkzeug-Satz VW / AUDI / SEAT / ŠKODA

- Zum Aus- und Einbau des Silentlagers am unteren Querlenker der Vorderachse
- **AUDI** A3 Bj. 2003 → 2012
- **SEAT** Alhambra Bj. 2010, Altea Bj. 2004 → 2009, Leon Bj. 2005 → 2012, Toledo Bj. 2004 → 2009
- **ŠKODA** Octavia Bj. 2004 → 2010, Superb Bj. 2008 →
- **VW** Caddy Bj. 2004 → 2010, Eos 2006 →, Golf 5/6 2003 → 2012, Jetta 2005 → 2010, Passat 2005 → 2011, Scirocco 2008 →, Touran 2003 → 2010, Tiguan 2007 →, Sharan 2008 →
- Zur Betätigung mit HAZET Spindel-Satz 4929-1/3 (nicht im Satz enthalten)

**Demontage / Montage  
direkt am Fahrzeug  
möglich!**



Made in Germany

**152,-€**  
netto

HAZET Youtube-Channel



**4929-1/3**, EAN-No. 4000896156900

## Spindel-Satz

- Zur Betätigung der Silentlager-Sätze 4929-2901/4, 2506/16, 2509/4, 4929-2902/3, -2903/2, -2904/4 und 4925-2504/9



Made in Germany

**92,-€**  
netto

225 mm

3

**4925-69/2**, EAN-No. 4000896199358

## Kunststoff-Silentlager Werkzeug-Satz, mechanisch am unteren Querlenker

**Ergänzungs-Satz für Silentlager Werkzeug-Satz VW / AUDI / SEAT / ŠKODA 4925-2501/5**

- Ergänzungs-Satz zum Aus- und Einbau des Kunststoff-Silentlagers im Lagerbock der hinteren Aufhängung am unteren Querlenker
- Aus- bzw. Einbau des Silentlagers im eingebaute Zustand des Lagerbock am Fahrzeug
- Achsvermessung somit nicht mehr erforderlich (Zeitersparnis bis zu 1,5 Stunden inkl. Einstellung)
- **AUDI** A3 Bj. 2003 → 2012, Q3 Bj. 2011 →
- **SEAT** Alhambra Bj. 2010, Altea Bj. 2004 → 2009, Leon Bj. 2005 → 2012, Toledo Bj. 2004-2009
- **ŠKODA** Octavia Bj. 2004 → 2010, Superb Bj. 2008, Yeti Bj. 2009 →
- **VW** Caddy Bj. 2004 → 2010, Eos Bj. 2006 →, Golf 5/6 Bj. 2003 → 2012, Jetta Bj. 2005 → 2010, Passat Bj. 2005 → 2011, Scirocco Bj. 2008 →, Touran Bj. 2003 → 2010, Tiguan Bj. 2007 →, Sharan Bj. 2008 →

### Inhalt:

- 1 Gehäuse 4930-721
- 1 Adapter 4925-69



Made in Germany

**86,-€**  
netto

HAZET Youtube-Channel



**4925-2510/11**, EAN-No. 4000896202454

## Doppel-Silentlager Werkzeug-Satz inkl. Spindel

- Zum Aus- und Einbau des Doppel-Silentlagers im Aggregatenträger
- **AUDI**: A3, Q3, TT ab Bj. 2003
- **SEAT**: Leon, Altea, Alhambra ab Bj. 2004
- **ŠKODA**: Octavia, Superb, Yeti ab Bj. 2004
- **VW**: Caddy, Golf 5-6, Jetta, Passat, CC, Sharan, Scirocco, Eos, Touran, Tiguan ab Bj. 2003

HAZET Youtube-Channel



Made in Germany

**288,-€**  
netto

11



## 2152 N/3

EAN-No. 4000896204151

### Elektronik-Satz

- Prüfgerät für die Kfz-Elektrik und -Elektronik
- Zur Fehlersuche an elektronischen Bauteilen
- 3 – 48 V
- Spannungsanzeige LED: 5 V, 12 V, 24 V, 48 V
- Polaritätsanzeige: LED für Plus oder Minus, Wechselspannung mit gleichzeitig leuchtenden LED
- Prüfspitze, Stechnadel mit Schiebemechanik,
- Zusätzlich: Krokodilklemme und Prüfspitze zum Aufsetzen

**NEU!**



**29,90€**  
netto



## 4670-1/12, EAN-No. 4000896132898

### System-Kabel-Entriegeler-Sortiment

- Basis-Satz für ca. 80% aller PKW-Steckkontakte

**Erstausrüster-Qualität!**

Made in Germany

**325,-€**  
netto

Umfangreiches System-Kabel-Entriegeler-Programm siehe auch Werkzeug-Handbuch 2017 ab Seite 440.



12

## 2797-14, EAN-No. 4000896202201

### Scheinwerfer-Einstellwerkzeug

- Zur Scheinwerfer-Einstellung bzw. Spaltmaß-Einstellung gegenüber Stoßfänger und Motorhaube (insbesondere nach Karosserie-Reparaturen bzw. Scheinwerfer-Wechsel) an MERCEDES-BENZ Typ 205 C-KLASSE ab Bj. 2014, AUDI A7
- Auf die sehr beengten Platzverhältnisse abgestimmtes Werkzeug
- Antrieb: 14 mm Außen-6.-kt.

10 3/8

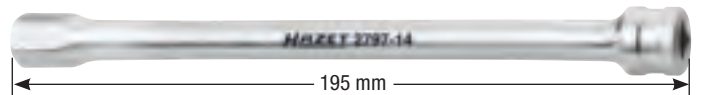

Made in Germany

**15,40€**  
netto

## 2592, EAN-No. 4000896057443

### Keil(rippen)riemenscheibe-Adapter

- Für z.B. VALEO, BOSCH usw. an VW, AUDI, ŠKODA und SEAT



Made in Germany

**12,-€**  
netto

## 2598-1, EAN-No. 4000896204144

### Türgriff-Werkzeug

- Betätigung des Verriegelungshaken beim Ausbau/Einbau des Türgriffs
- Demontage und Montage des Schließzylindergehäuses (Türgriff) bei Türen ohne Schließzylinder (Betätigung des schwer erreichbaren Verriegelungshaken des Lagerbügels)
- Für z.B. VW Passat Bj. 2005 →, Tiguan Bj. 2008 →, Golf 6 Bj. 2008 →, Golf 7 Bj. 2012 →, Amarok Bj. 2010 →, Beetle Bj. 2011 →
- Zur Montage des Türschlosses VW Fox Bj. 2005 →

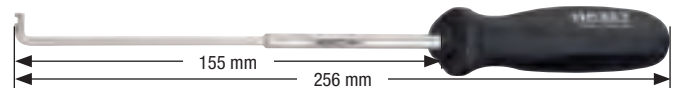

Made in Germany

**15,-€**  
netto





1787 F/5, EAN-No. 4000896133017

## Schnellspann-Abzieher-Satz, 2-armig

Inhalt:  
1787 F-9  
1787 F-13  
1787 F-16  
1787 F-20  
1787 F-25



Made in Germany

489,- € netto

HAZET No.	Beschreibung	sb mm	st mm	EAN-No. 4000896 +	Preis netto €
1787 F-9	Schnellspann-Abzieher 2-armig	90	100	134151	53,-
1787 F-13	Schnellspann-Abzieher 2-armig	130	100	134168	58,-
1787 F-16	Schnellspann-Abzieher 2-armig	160	150	134175	97,-
1787 F-20	Schnellspann-Abzieher 2-armig	200	150	134182	105,-
1787 F-25	Schnellspann-Abzieher 2-armig	250	200	134199	179,-
1787 F-35	Schnellspann-Abzieher 2-armig	350	200	136094	189,-

5

1779 / 1790-7

## Universal-Kugelgelenk-Abzieher



Made in Germany

HAZET No.	Beschreibung	sb mm	a mm	EAN-No. 4000896 +	Preis netto €
1779-1	Universal-Kugelgelenk-Abzieher	65	23	135974	59,-
1779-3	Universal-Kugelgelenk-Abzieher (ohne Abb.)	85	32	135998	139,-
1790-7	Universal-Kugelgelenk-Abzieher	12-50	20	148073	90,-

1787 S-1, EAN-No. 4000896133222

## Abzieher-Satz, 2-armig

- 3 in 1
- 6 Haken in 3 Längen-Paaren

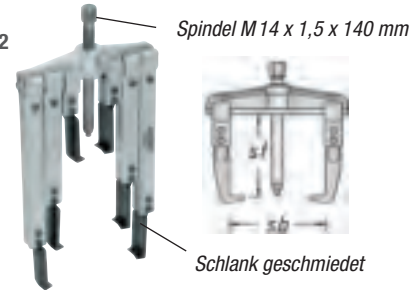

Spindel M 14 x 1,5 x 140 mm

Schlank geschmiedet

Made in Germany

HAZET No.	Max to.	sb mm	st mm
1787 S-1	3	130	100-200-250

205,- € netto

## 4915/15, EAN-No. 4000896179213

### Stoßdämpfer-Werkzeug-Satz

- Für Instandsetzungsarbeiten im Federbereich z.B. Stoßdämpfer, Federbeinlager, Schraubenfeder
- Zum Gegenhalten der Kolbenstange beim Aus- und Einbau des Federbeins
- **Achtung:** Drehmoment-Anzugswerte der Fahrzeughersteller beachten!
- Einsatz mit Drehmoment-Schlüssel z.B. HAZET 6291-1 CT in Verbindung mit Einsteck-Ringschlüssel 6630 d-21
- Beim Einsatz von Schlagschrauben Beschädigungen von Stützlager und Kolbenstange



199,- € netto

15

2780-1, EAN-No. 4000896082858

## Stoßdämpfer-Zapfenschlüssel

- Zum Betätigen von Stoßdämpfer-Verschraubungen (obere Zapfenverschraubung) an MERCEDES-BENZ Typ 203 (C-Klasse ab 2000)
- Antrieb 22 mm, b = Zapfenbreite
- Oberfläche: verchromt

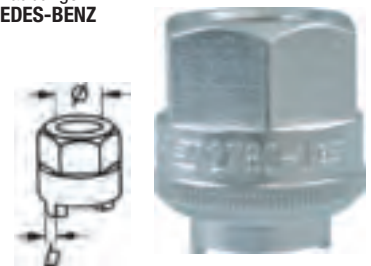

Made in Germany

HAZET No.	Ø mm	mm	b mm	EAN-No. 4000896 +	Preis netto €
2780-1	14,1	22	2,6	082858	17,95

4900-2 A/5, EAN-No. 4000896086054

## HAZET Sicherheits-Federspanner-Satz

- Schlagschraubertauglich
- Geschlossenes System – Wartungsfrei!
- Variables System durch schnell auswechselbare Spannplatten-Paare
- Mit Schraubstock-Klemmleiste
- Kein weiteres Spezialwerkzeug notwendig

Inhalt:

- 1 Grundgerät und 4 Spannplatten je 2 x 4900-11 und 4900-12
- Einsetzbar bei ca. 50 verschiedenen Fahrzeugtypen

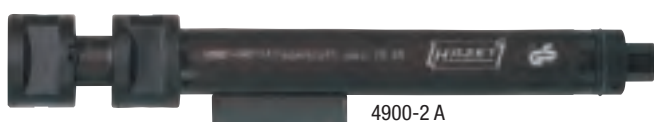

4900-2 A



2 x 4900-11



2 x 4900-12

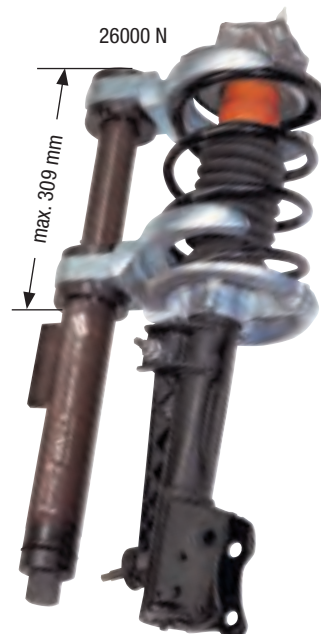

26000 N

max. 309 mm

5

HAZET Youtube-Channel



Weitere Informationen:



Made in Germany

826,- € netto

# TOP-AKTION



4903/4

EAN-No. 4000896180561

4

## Stationärer Universal-Federspanner

### Neuartiges Aufnahme- und Montagekonzept

- Schwenkbar in waagerechte oder senkrechte Arbeitsposition
- HAZET-Empfehlung ergonomische Arbeitshöhe: Senkrecht einstellen, waagrecht betätigen
- Beschädigung an Dämpfern und Kopfplatten ausgeschlossen (keine Überlastungsmöglichkeit)
- Einfache, arretier- und fixierbare Federbeinaufnahme

### Hohe Sicherheit

- Durchgängig sichere Aufnahme der Kopfplatten
- Gewindebeschädigung der Kolbenstange ausgeschlossen
- Permanente Fixierung der Feder während gesamten Arbeitsvorgangs

### Investitions-Sicherheit – Nutzung vorhandener

#### Komponenten SYSTEM 4900

- Vorhandene Grundgeräte 4900-2 A und alle Spannplatten des Systems 4900 einsetzbar
- Einsatz zukünftiger Anwendungen gesichert

#### Dokumentationsfähigkeit durch Skalierung

- Deutliche Zeitersparnis im Wiederholungsfall
- Feste Fixierung erübrigt Neueinstellung bei gleichem Federbein (links/ rechts)

Universell einsetzbar für fast alle Feder-/ Stoßdämpferbeine u.a. für MERCEDES-BENZ, W203

Lastfreie Demontage/ Montage bei komplett entlastetem Dämpfer



Made in Germany

HAZET No.	Beschreibung	EAN-No. 4000896 +	Preis netto €
4903-1	4903-1	179824	516,-
4903/2	4903-2 + 4903-3	180530	1.599,-
4903/2 A	4903-1 + 4900-2 A	180547	1.200,-
4903/3	4903-1 + 4903-2 + 4903-3	180554	2.100,-
4903/4	4903-1 + 4903-2 + 4900-2 A + 4903-3	180561	2.250,-

- 1 4900-2 A Grundgerät
- 2 4903-1 Grundträger
- 3 4903-2 Spannteller (verstellbar)
- 4 4903-3 Spannplatte (verstellbar) inkl. Sicherheits-Adapter

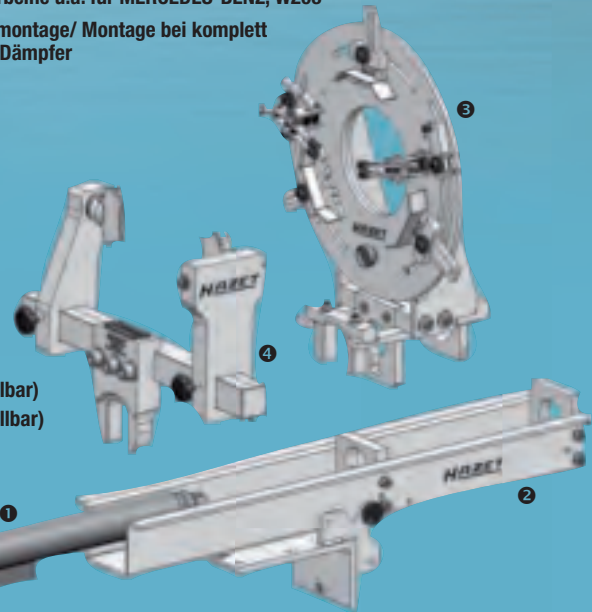

**2.250,- €**

zzgl. MwSt.

Weitere Informationen:



Anwendungs-video 4903/4



<p>Federspanner 4903/4</p>	<p>Federbein-Fixierung</p>	<p>Schwenkbar</p> <p>Senkrecht einstellen, waagrecht betätigen</p>	<p>Optimale Arbeitshöhe ca. 1,30 m</p>	<p>Betätigen</p> <p>einfahren</p> <p>Wahlweise mit Umschaltknarre oder Akku-Schrauber</p>
----------------------------	----------------------------	--------------------------------------------------------------------	----------------------------------------	-------------------------------------------------------------------------------------------

# XL PREMIUM SORTIMENT



*Assistent*<sup>®</sup>

179 XL-8/317

EAN-No. 4000896208296

Werkstattwagen mit 317 Profi-Werkzeugen

*Assistent*  
2K-Safety-Insert-System



317

**Das ganz große Sortiment!**



179 XL-8  
 Made in Germany  
 h x b x t:  
 1025 x 980 x 503 mm

179-35

**Inkl. Dosenhalter**  
 Für 3 Dosen (nicht im Lieferumfang enthalten)

163-481/194



163-480/57



163-479/26



163-478/40



Ihr HAZET-Fachhändler

**2.999,- €**  
 zzgl. MwSt.